



CZWARTY WYMIAR DEKORACJI WNĘTRZ

The fourth dimension of interior decoration

www.4Dpanel.com

Product catalogue

KATALOG PRODUKTÓW

original product



apama[®]
A C O U S T I C P R O J E C T

Hear the silence

Popraw swój komfort
tam gdzie żyjesz i pracujesz

Improve your comfort
in the place you live and work



CZWARTY WYMIAR DEKORACJI WNĘTRZ

4 Design to poczucie komfortu
jakiego jeszcze nie doznaliście...

4D PANEL jest ekskluzywną linią produktów dekoracyjno-akustycznych stworzoną przez najlepszych Polskich designerów i akustyków. Zbudowany przez nas zespół pozwolił nam połączyć kreatywność artystów designu z wiedzą praktyczną akustyków wnętrz oraz doświadczeniem najlepszych technologów produkcji. Niespotykana dotąd technologia pozwoliła nam stworzyć nowoczesne, praktyczne, a przede wszystkim wysokiej jakości, bezpieczne produkty. Ich jakość jest nie do podrobienia, co zostało potwierdzone przez liczne atesty w tym PZH i PPOŻ. Innowacyjny wygląd produktów 4D PANEL został wielokrotnie doceniony zarówno w Polsce jak i za granicą, o czym świadczą liczne wyróżnienia i zadowoleni klienci (nawet z USA, MAROKA czy DUBAJU). Jakość 4D PANEL, awangardowy styl i niesamowity efekt wizualny doceniany jest przez coraz szersze grono architektów i wymagających klientów. Nasze produkty nadadzą niepowtarzalny wygląd każdemu wnętrzu, w którym nowoczesność spotyka się z luksusem i elegancją. Dzięki nim zyskuje ono wyjątkowy komfort akustyczny poprawiający nasze samopoczucie wszędzie tam gdzie żyjemy i pracujemy.

2011

- Członek kapituły Rzetelnych Firm
- Złoty Certyfikat Rzetelności
- Medal XVIII Ogólnopolskich Targów Materiałów Budownictwa Mieszkaniowego i Wyposażenia Wnętrz za panele PS

2012

- Złoty Certyfikat Rzetelności

2013

- Członek kapituły Rzetelnych Firm
- Złoty Certyfikat Rzetelności

2014

- Złoty Certyfikat Rzetelności
- Certyfikat Solidna Firma
- Firma Przyjazna Nauce

4 Design is the sense of comfort that you have never experienced...

4D PANEL is an exclusive line of decorative and acoustic products. It has been created by the best Polish designers and acoustic engineers. Our team of graphic designers, interior designers and acoustic sound engineers are a mix of scientific knowledge combined with practical expertise and experienced production technologists. This unprecedented technology enabled us to create modern, practical and most of all safe and high quality products. Their superior quality is confirmed by numerous certificates, including the Certificate of the Polish National Hygiene Authority and EU Fire accreditation. The innovative style of 4D PANEL products has been repeatedly appreciated both in Europe and other continents. This is evidenced by numerous awards and satisfied customers (including the USA, Morocco and Dubai). The quality of 4D PANEL, its avant-garde style and incredible visual effect is valued by a wide group of architects and demanding customers. Our products will give a unique look to any interior where modernism meets luxury and elegance. 4D PANEL will help you obtain excellent acoustic comfort which improves your well-being in the place where you live and work.

2015

-Złoty Certyfikat Rzetelności
-Diamentowe Wyróżnienie
Rzetelnej Firmy

2016

-Złoty Certyfikat Rzetelności
-Złote Ville za panele
dekoracyjno-akustyczne
-Najbardziej Innowacyjne Stoisko
Targi Katowice 2016
-Najbardziej Innowacyjne Stoisko
Targi Częstochowa 2016

2017

-Złoty Certyfikat Rzetelności
-Firma Godna Zaufania –
certyfikat GOLD

2018

-Złoty Certyfikat Rzetelności
-Diamentowe Wyróżnienie
Rzetelnej Firmy
-Firma Godna Zaufania –
certyfikat GOLD
-Sprawdzony Partner w
Biznesie CA

ZALETY 4D panel



WŁAŚCIWOŚCI AKUSTYCZNE

Linie produktów 4D PANEL cechuje wysoki współczynnik pochłaniania dźwięku, a jego wartość jest różna w zależności od kształtu i grubości paneli. Dzięki specjalistycznej, technicznej piance akustycznej użytej do ich produkcji udało się nam osiągnąć najwyższą klasę pochłaniania - klasę „A”. Potwierdzają to liczne badania wykonane m.in. przez Instytut Techniki Budowlanej w Warszawie. Nasza firma prowadzi również własne badania i symulacje. Posiadamy laboratorium w którym badamy zastosowanie wszystkich rodzajów produktów 4D PANEL zanim trafią one do sprzedaży. Mamy pewność, że ich stosowanie w pomieszczeniach skutecznie obniża hałas, skraca echo, poprawia współczynnik zrozumienia ludzkiej mowy oraz jakość odtwarzania dźwięków poprzez pochłanianie niepożądanego fali dźwiękowej w szerokim paśmie częstotliwości.



WYSOKA JAKOŚĆ

Jesteśmy producentem wyrobów akustycznych od ponad dekady. Nasze technologie wykorzystywane są przez czołowe polskie studia nagraniowe, radiowe i telewizyjne. Nasze wieloletnie doświadczenie w produkcji połączone z ciągłym rozwojem technologicznym, nowoczesnym parkiem maszynowym i stałą kontrolą produkcji przekłada się na wysoką jakość produktów. Gwarantujemy dokładność, powtarzalność oraz wysokie parametry akustyczne. Zastosowanie naszych specjalistycznych technologii oraz patentów pozwala stworzyć nam produkt trwały, odporny na wiele czynników fizycznych i chemicznych. Nasza wiedza i technologia przekłada się na długie życie produktu tj. stałość barw, wymiarów oraz brak zaniku właściwości akustycznych.



ORIGINALNY DESIGN

Kolekcję 4D PANEL cechuje nowoczesne wzornictwo oraz najszerza gama kolorystyczna na rynku. Z pewnością przypadnie ona do gustu osobom ceniącym sobie swobodę wyboru. Rozmaitość kształtów i kolorów umożliwi Tobie zaprojektowanie swojego oryginalnego wnętrza, a zarazem pozwoli dopasować nasze produkty do już istniejącego wyglądu i stylu. Miękość w dotyku i przytulność to dodatkowa zaleta, którą docenia zwłaszcza rodzice czy też opiekunowie małych dzieci.

ACOUSTICAL PROPERTIES

4D PANEL is characterised by the high sound absorption coefficient which varies according to the shape and thickness of the panel. Thanks to a specialised, technical foam, we have reached the highest sound absorption class (class "A"), confirmed by numerous studies performed by the Building Research Institute of Warsaw among others. Moreover, we conduct research and simulations in our own laboratories in which all of the products undergo rigorous quality tests before their release onto the market. We are certain that using them in your interior is very effective: it reduces noise levels, improves the quality of sound and speech understanding by absorbing background noise.

HIGH QUALITY

We have manufactured acoustic products for over a decade. Our technologies are used by leading recording studios and radio and television stations. Our experience combined with constant technological development, modern machinery and permanent production control is reflected in the high quality of our products. We guarantee precision, consistency and outstanding acoustic performance. The application of our innovative technology and patents has enabled us to create a product which is durable and resistant to many physical and chemical agents. Our knowledge and technology influences the product life, the durability of colours, dimensions and shapes as well as lack of degradation of acoustic performance.

ORIGINAL DESIGN

4D PANEL collection is characterised by the modern design and the widest range of available colours. It is unique to the market. Certainly, it will appeal to those who value freedom of choice. The variety of shapes and colours will enable you to design an original interior and, at the same time, adjust our products to the existing look and style. Softness and cosiness are the additional advantages, which are certainly going to be appreciated by parents and child carers.

THE ADVANTAGES OF 4D panel

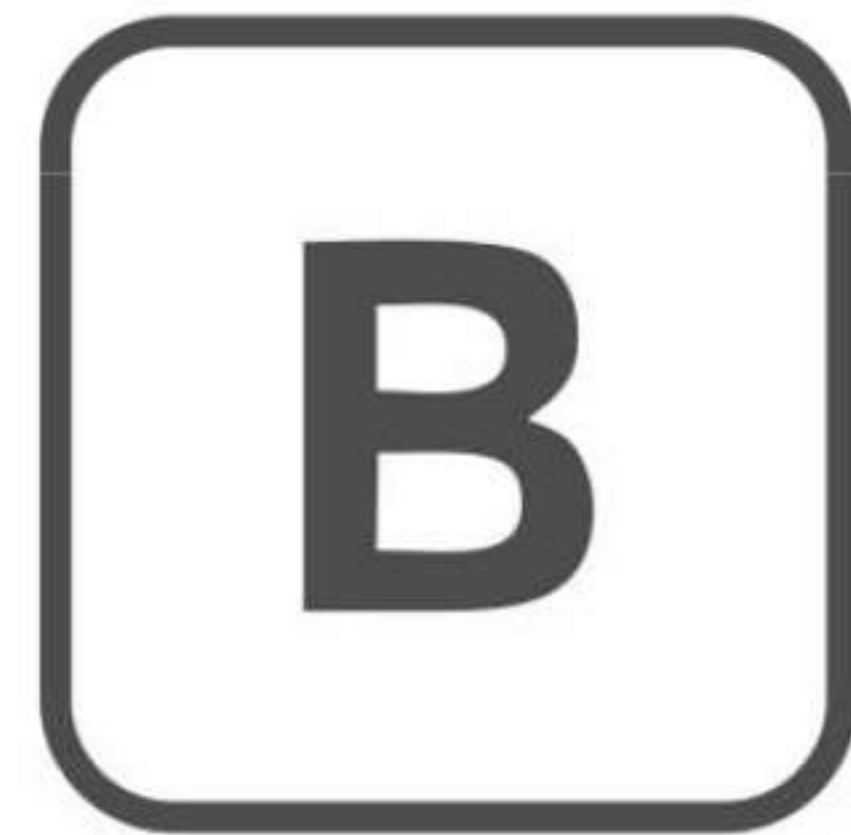

BEZPIECZEŃSTWO

Nasze produkty są stale poddawane procesom badawczym i atestom celem zapewnienia Tobie bezpieczeństwa ich użytkowania. Materiał bazowy z którego wykonane są panele posiada atest PZH oraz został poddany badaniom klasyfikacji pożarowej w instytutach CNBOP i PIMOT. Posiadamy także pozytywną opinię TÜV POLSKA dotyczącą możliwości stosowania produktów w obiektach domowych oraz użyteczności publicznej. Panele zamocowane na ścianę tworzą miękką i elastyczną powierzchnię.

SAFETY

Our products have been constantly subjected to tests in order to provide you the safety of use. The base material of which our products are made is certified with PZH Certificate (Polish Institute of Hygiene) and has undergone testing in Scientific and Research Centre for Fire Protection and Automotive Industry Institute. Moreover, TÜV Rheinland Polska has also given a favourable opinion concerning the possibility of using our products both in households and commercial buildings. When fixed to walls, the panels create a smooth and flexible surface.



ŁATWY MONTAŻ

Produkty 4D PANEL zamontujesz z łatwością samodzielnie. Po prostu naklej je do przygotowanego wcześniej podłoża za pomocą dedykowanych klei. W swojej ofercie posiadamy również panele w wersji samoprzylepnej. Większość paneli możesz docinać według własnych potrzeb, ale jeżeli potrzebujesz niestandardowego wymiaru lub kształtu, pozwól nam wykonać go dla Ciebie. Dla ułatwienia pracy, przed montażem zachęcamy, aby nanieść na podłoże linie pomocnicze lub wyświetlić je za pomocą poziomicy laserowej. Do każdego produktu dołączamy szczegółową instrukcję montażu.

EASY ASSEMBLY

You will easily mount 4D PANEL products by yourself. Just glue them onto the previously prepared surface using the appropriate adhesives. We can also offer self-adhesive panels. You can cut panels according to your needs but if you need a customized size, let us make it for you. In order to facilitate your work, we encourage you to draw auxiliary lines or display them using a laser level before assembly. We attach detailed assembly instruction to each product.



CZYSZCZENIE I KONSERWACJA

Nasze produkty posiadają właściwości antystatyczne, niemniej jednak z czasem może pojawić się na nich kurz. Wówczas należy czyścić je delikatnie za pomocą miękkich szczotek lub specjalnych przystawek do odkurzania przeznaczonych do mebli tapicerowanych (dołączonych do większości odkurzaczy). Rozlane płyny z powierzchni paneli usuwamy za pomocą suchej szmatki lub ręcznika papierowego. Do czyszczenia paneli nie wolno stosować preparatów zawierających proszki czy też agresywnych środków chemicznych takich jak rozpuszczalniki czy wybielacze. Ewentualne zabrudzenia usuwamy za pomocą specjalnych preparatów lub wilgotnej szmatki nasączonej wodą z dodatkiem łagodnego detergentu. W razie wątpliwości skontaktuj się ze sprzedawcą 4D PANEL.

CLEANING PROCEDURES

Our products have antistatic features, however, they may gather dust over time. Clean them gently with soft brushes or special attachments for vacuum cleaners (those intended for upholstered furniture and provided with most vacuum cleaners). In order to remove spilled liquids from the surface use a dry cloth or paper towel. Remember not to use any powder products or aggressive chemicals such as solvents and bleaches. Any dirt should be removed using the right product or a damp cloth moistened with water and a mild detergent. Please contact 4D PANEL seller if you have any questions or concerns.

STRUKTURA 4D panel

Produkty 4D PANEL cechuje miękka zewnętrzna powierzchnia przypominająca w dotyku i wyglądzie zamsz. Osiągamy to poprzez naniesienie na powierzchnię pianki technicznej specjalnej powłoki podczas innowacyjnego procesu produkcji. Dzięki temu powierzchnia paneli zyskuje atrybuty częściowego odpychania wody i kurzu. Gama barw obejmuje ponad 180 oryginalnych kolorów, co ułatwia dobranie ich do każdego wnętrza.

4D PANEL products are characterised by the soft surface that looks and feels like suede. We achieve this by applying a specialised coating to the surface of the technical foam during an innovative production process. Thanks to this, the surface of the panels have the attributes of partial water and dust repulsion. The range of colours includes over 180 various shades which makes it easier to match them to any interior.

STRUCTURE 4D panel



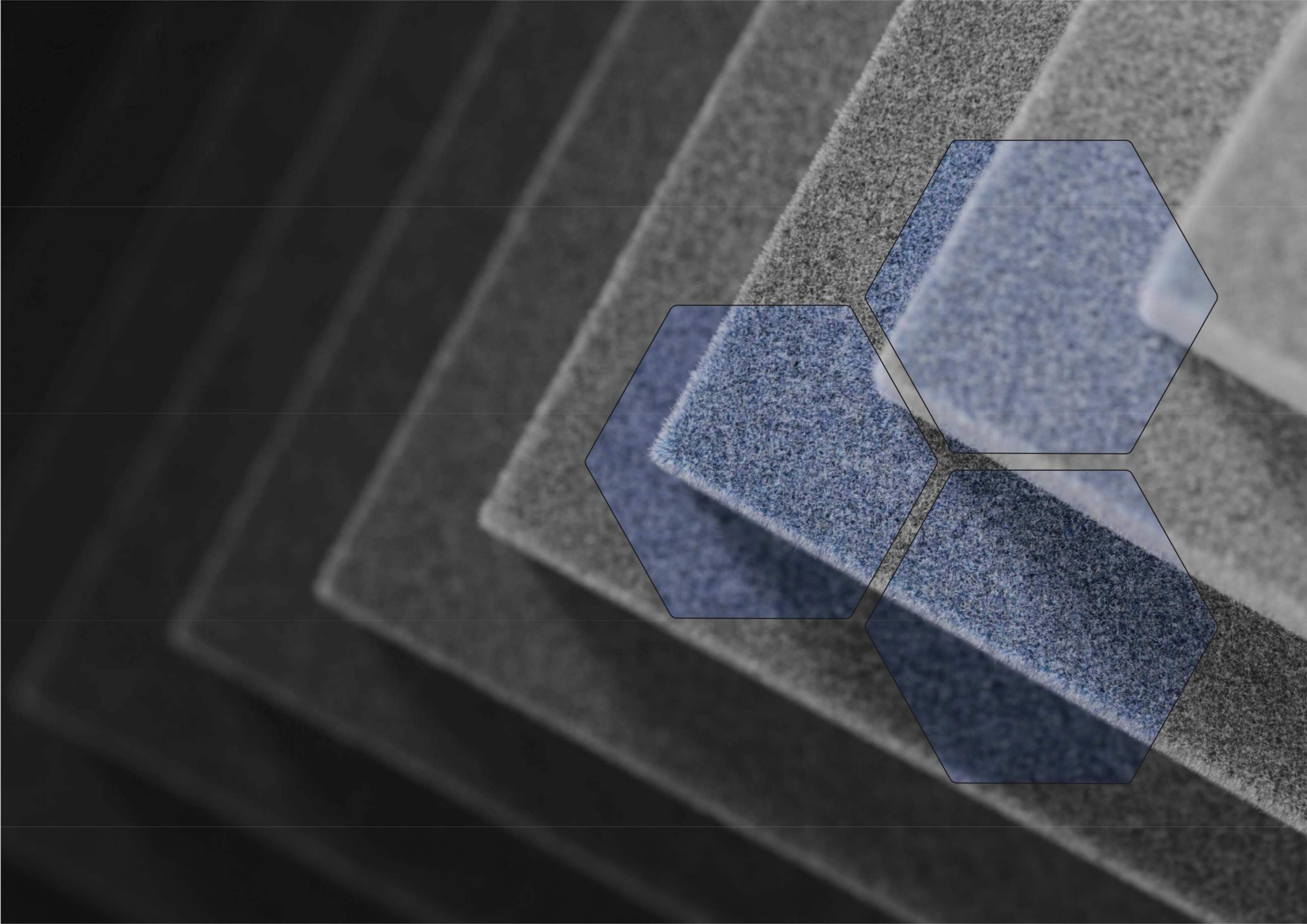

PANEL SKOSOWANY PS

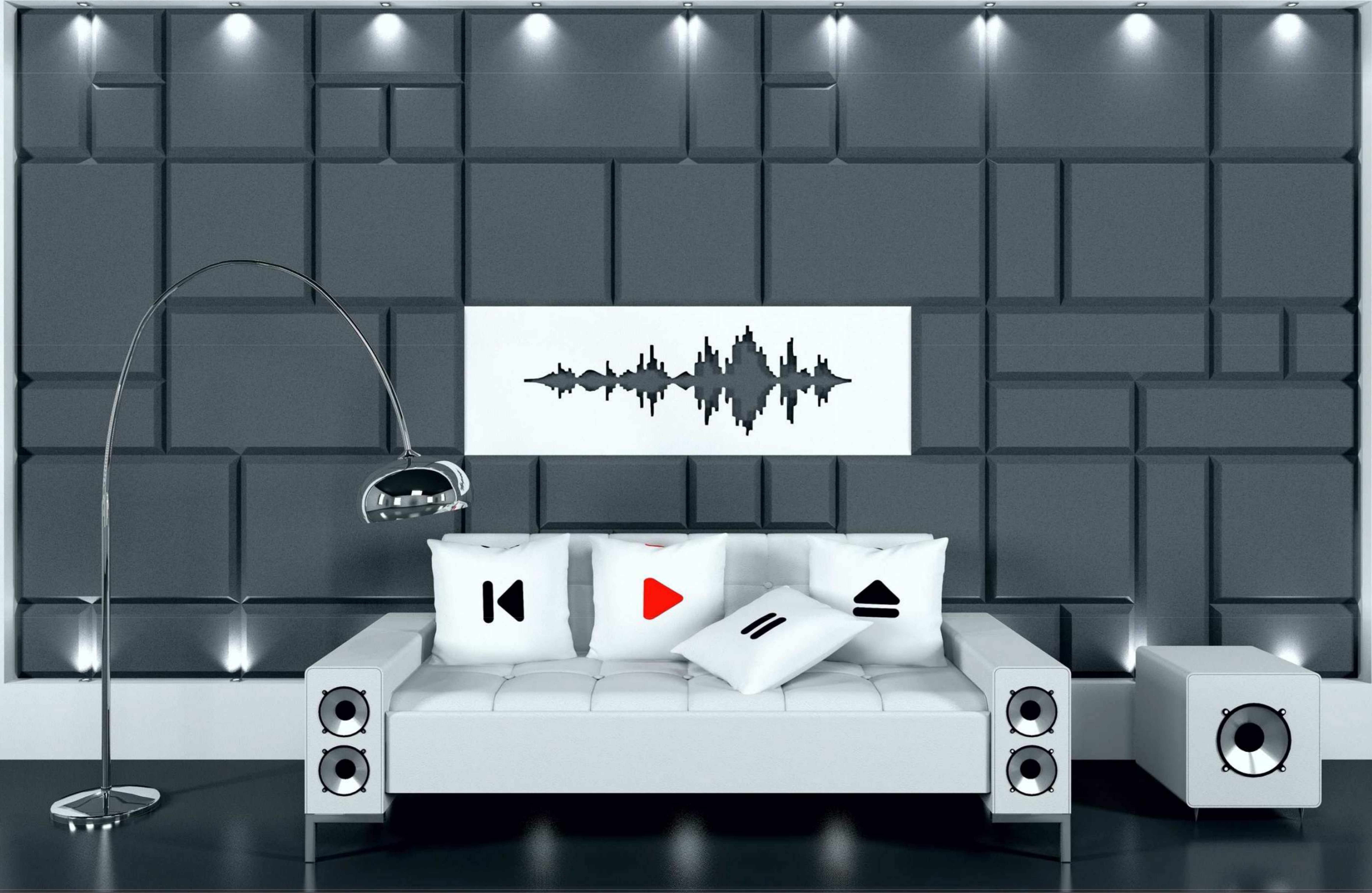



TABELA TECHNICZNA

Symbol	PS5 250/250/DEC...	PS5 250/500/DEC...	PS5 250/750/DEC...	PS5 250/1000/DEC...	PS5 500/500/DEC...	PS5 500/750/DEC...	PS5 750/750/DEC...
Wymiar A	250mm	250mm	250mm	250mm	500mm	500mm	750mm
Wymiar B	250mm	500mm	750mm	1000mm	500mm	750mm	750mm
Grubość C	50mm	50mm	50mm	50mm	50mm	50mm	50mm
$P_{\text{pow 1p}} \text{ (m}^2\text{)}$	0,063	0,125	0,188	0,25	0,25	0,375	0,563

* istnieje możliwość zamówienia paneli o innych wymiarach

** każdy panel dostępny również w wersji samoprzylepnej

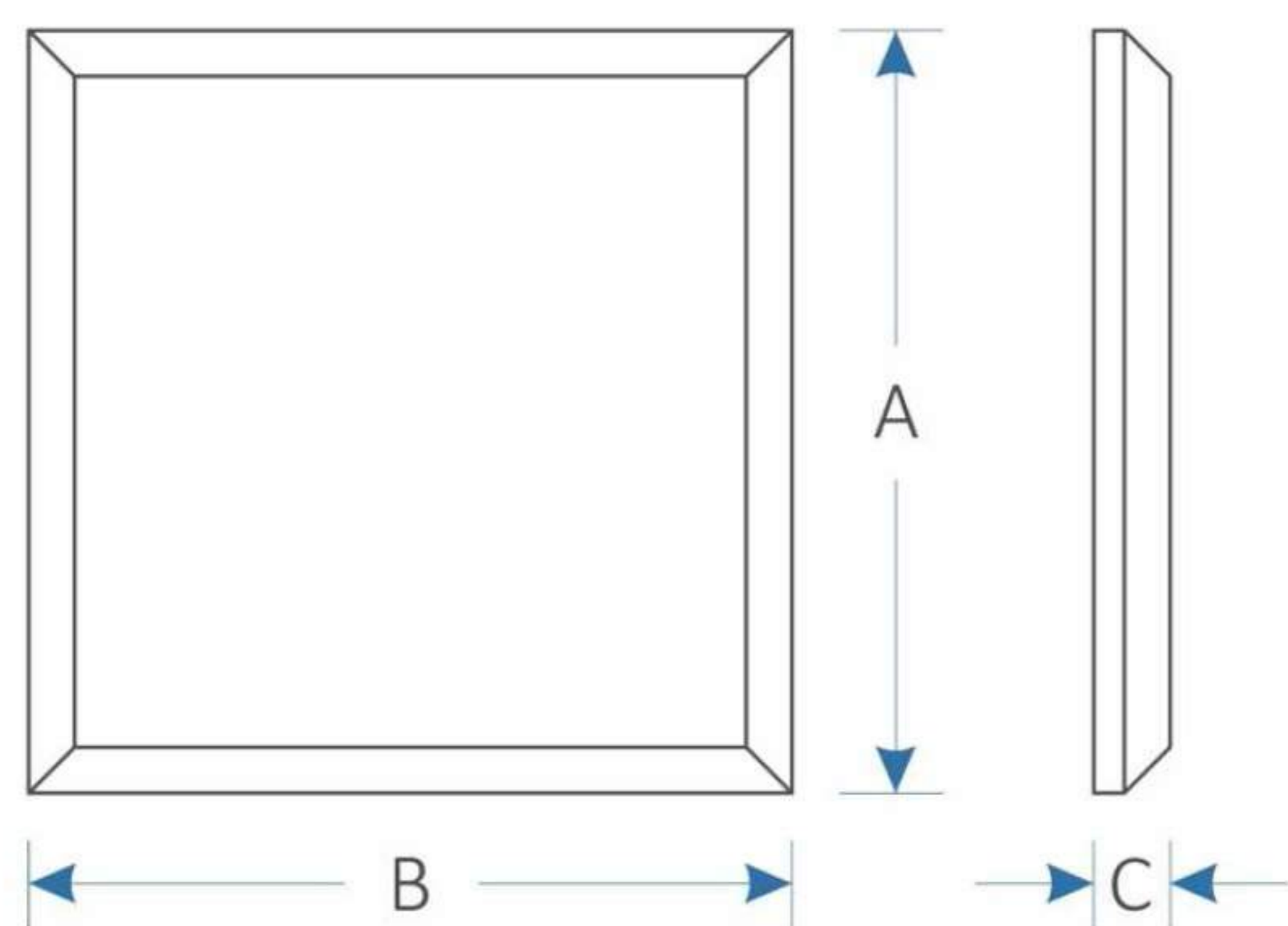
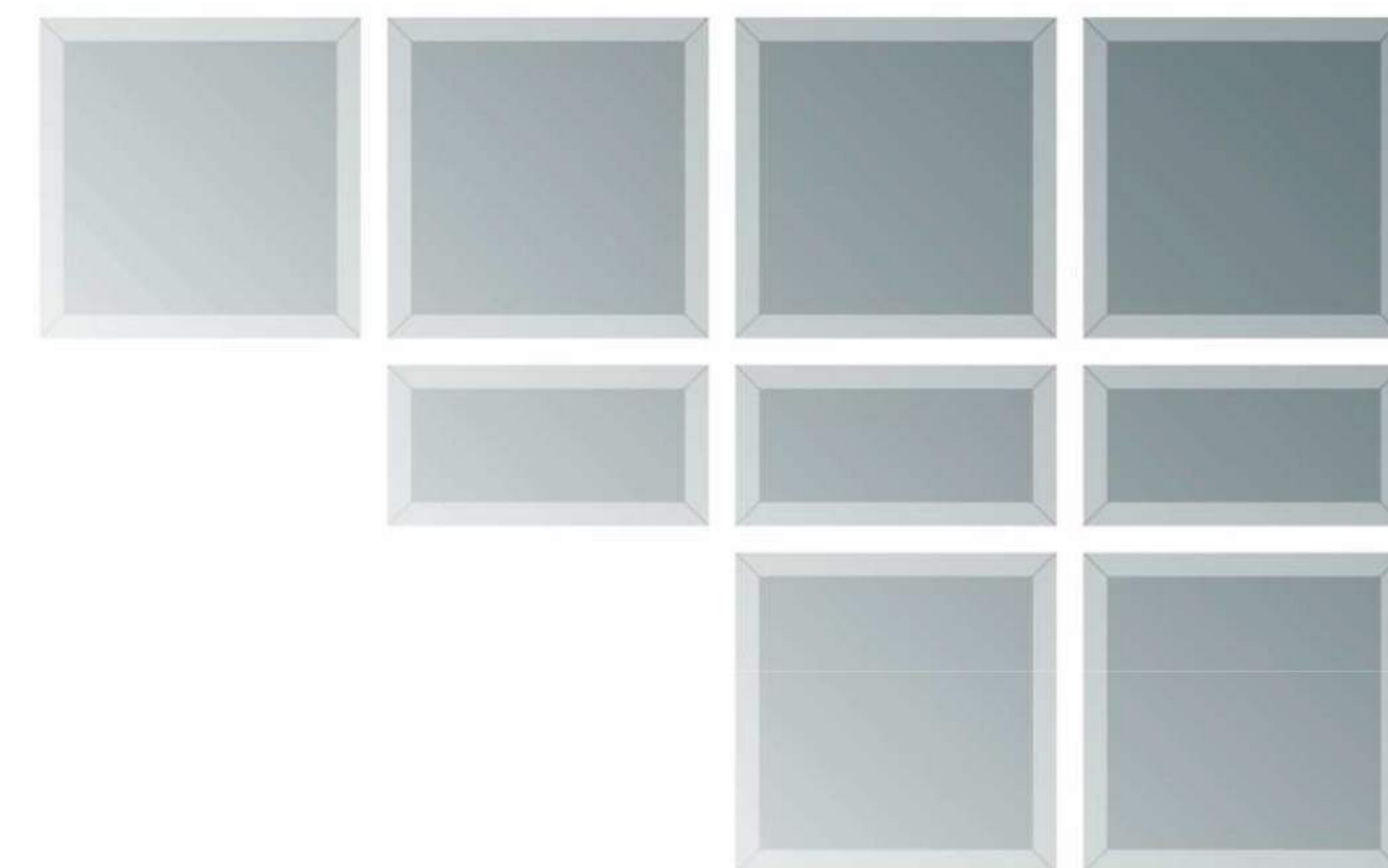
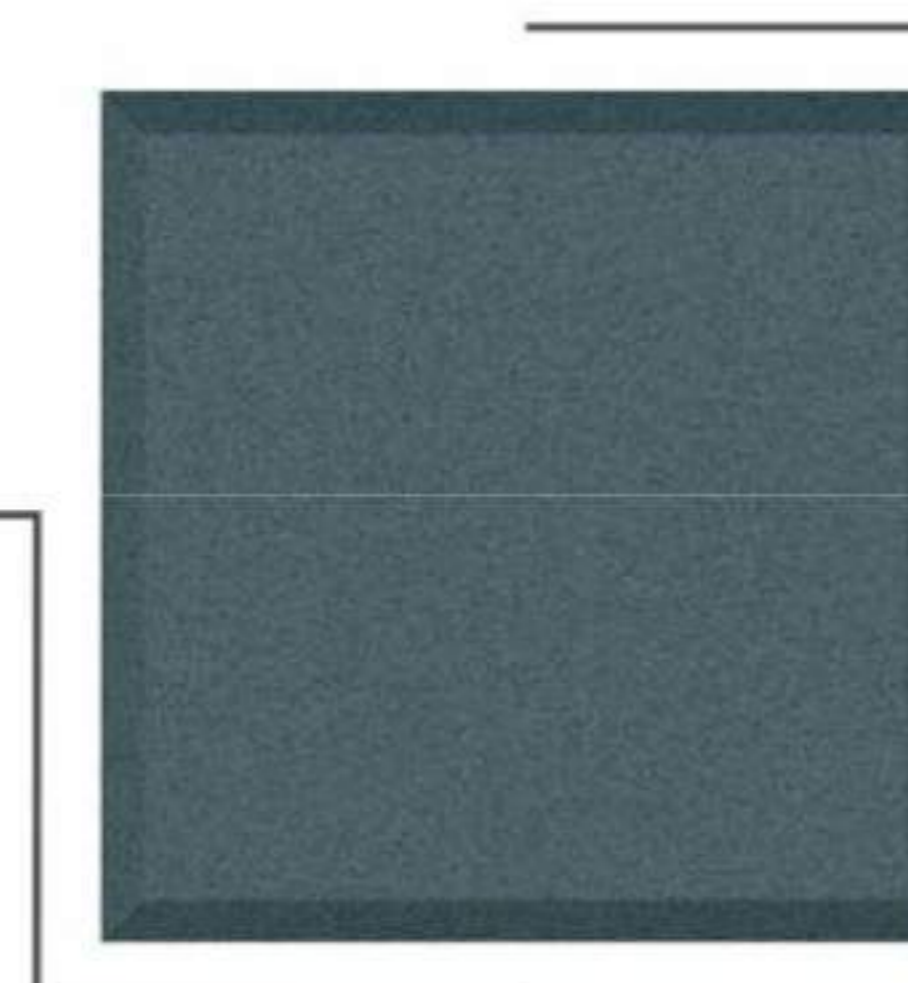

PS5

PANEL SKOSOWANY PS





TABELA TECHNICZNA

Symbol	PS3 250/250/DEC...	PS3 250/500/DEC...	PS3 250/750/DEC...	PS3 250/1000/DEC...	PS3 500/500/DEC...	PS3 500/750/DEC...	PS3 750/750/DEC...
Wymiar A	250mm	250mm	250mm	250mm	500mm	500mm	750mm
Wymiar B	250mm	500mm	750mm	1000mm	500mm	750mm	750mm
Grubość C	30mm	30mm	30mm	30mm	30mm	30mm	30mm
$P_{\text{pow 1p}} \text{ (m}^2\text{)}$	0,063	0,125	0,188	0,25	0,25	0,375	0,563

* istnieje możliwość zamówienia paneli o innych wymiarach

** każdy panel dostępny również w wersji samoprzylepnej

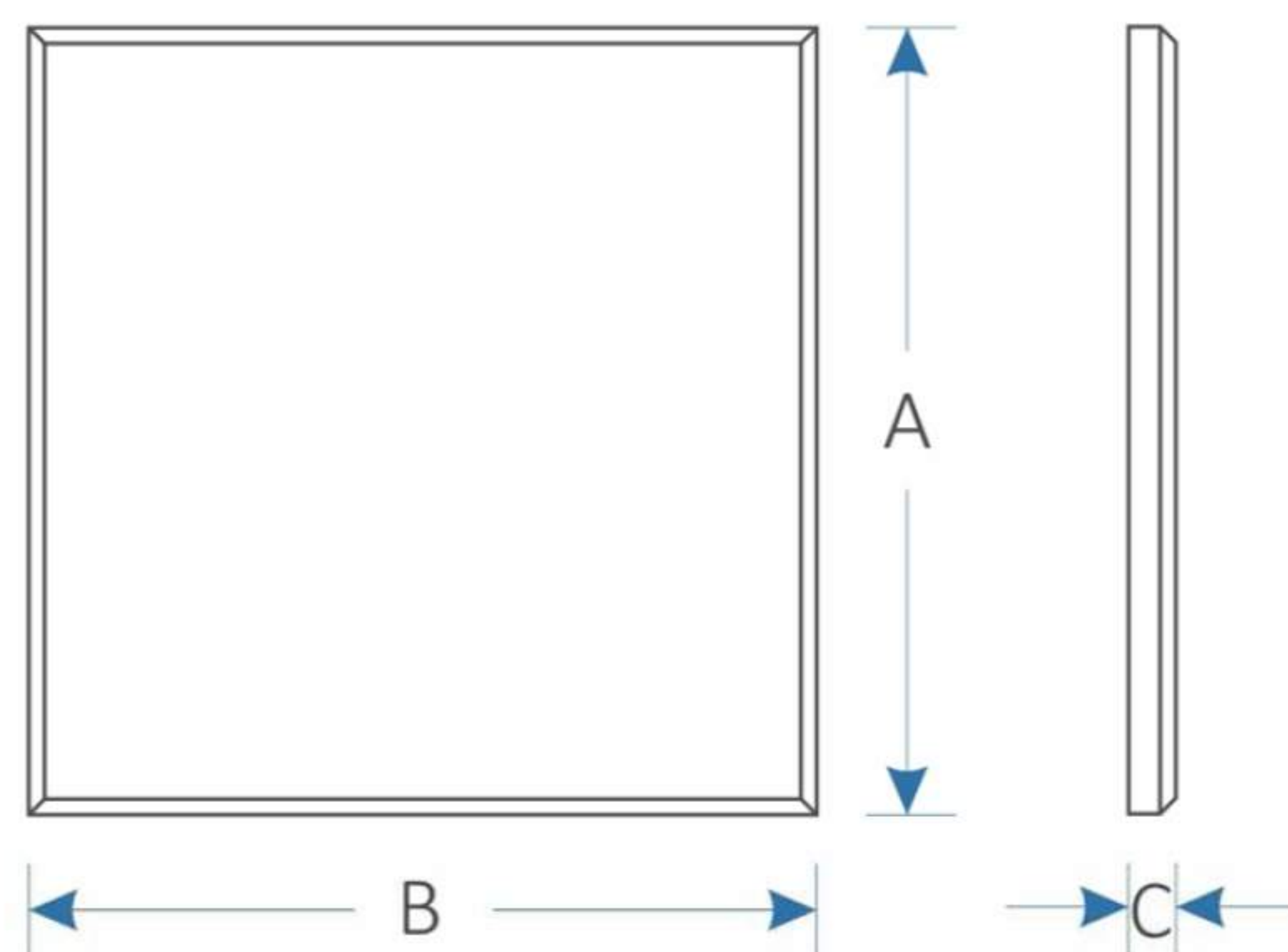
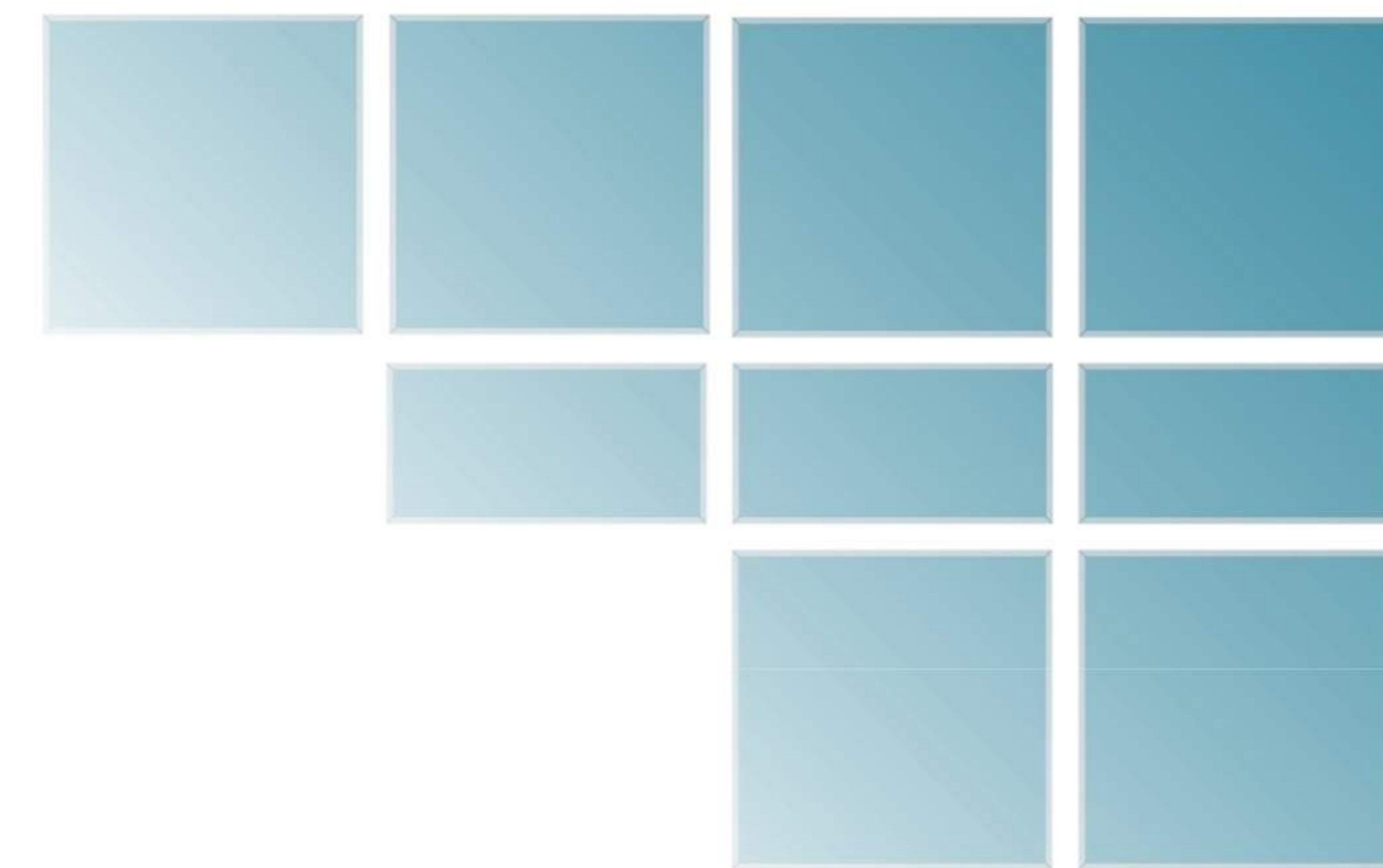
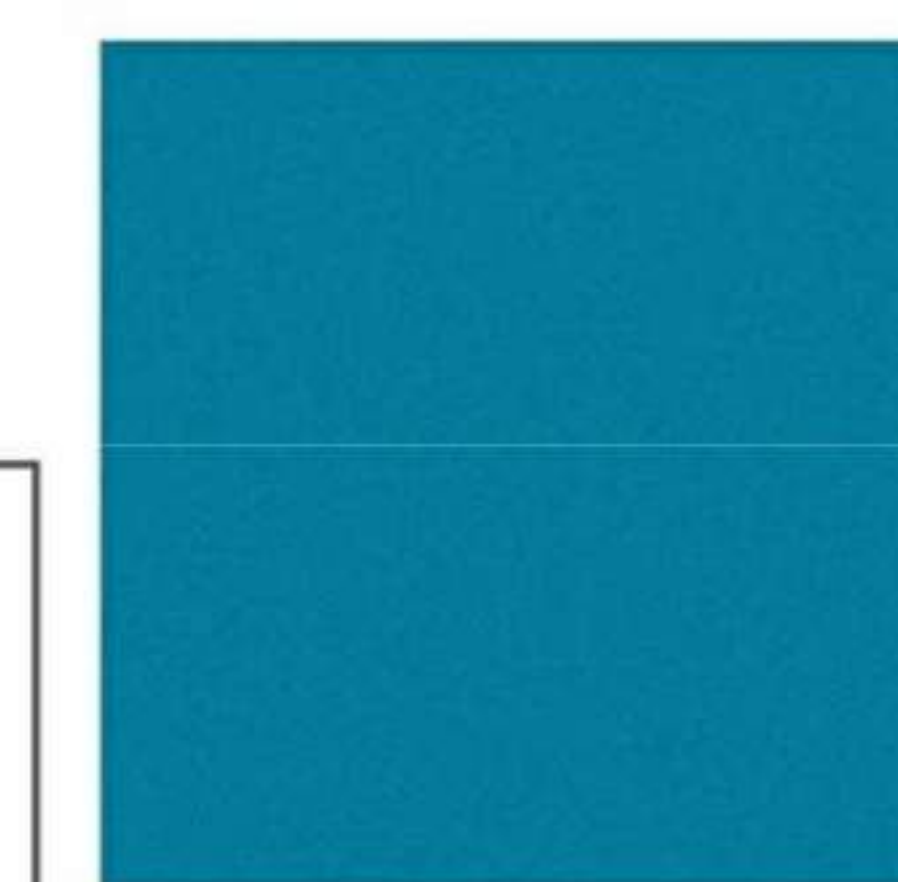

PS3

PANEL SKOSOWANY ŚCIĘTY PSS





TABELA TECHNICZNA

Symbol	PSS5 250/250/DEC...	PSS5 500/500/DEC...
Wymiar A	250mm	500mm
Wymiar B	250mm	500mm
Grubość C	50mm	50mm
$P_{\text{pow 1p}} \text{ (m}^2\text{)}$	0,063	0,25

* istnieje możliwość zamówienia paneli o innych wymiarach

** każdy panel dostępny również w wersji samoprzylepnej

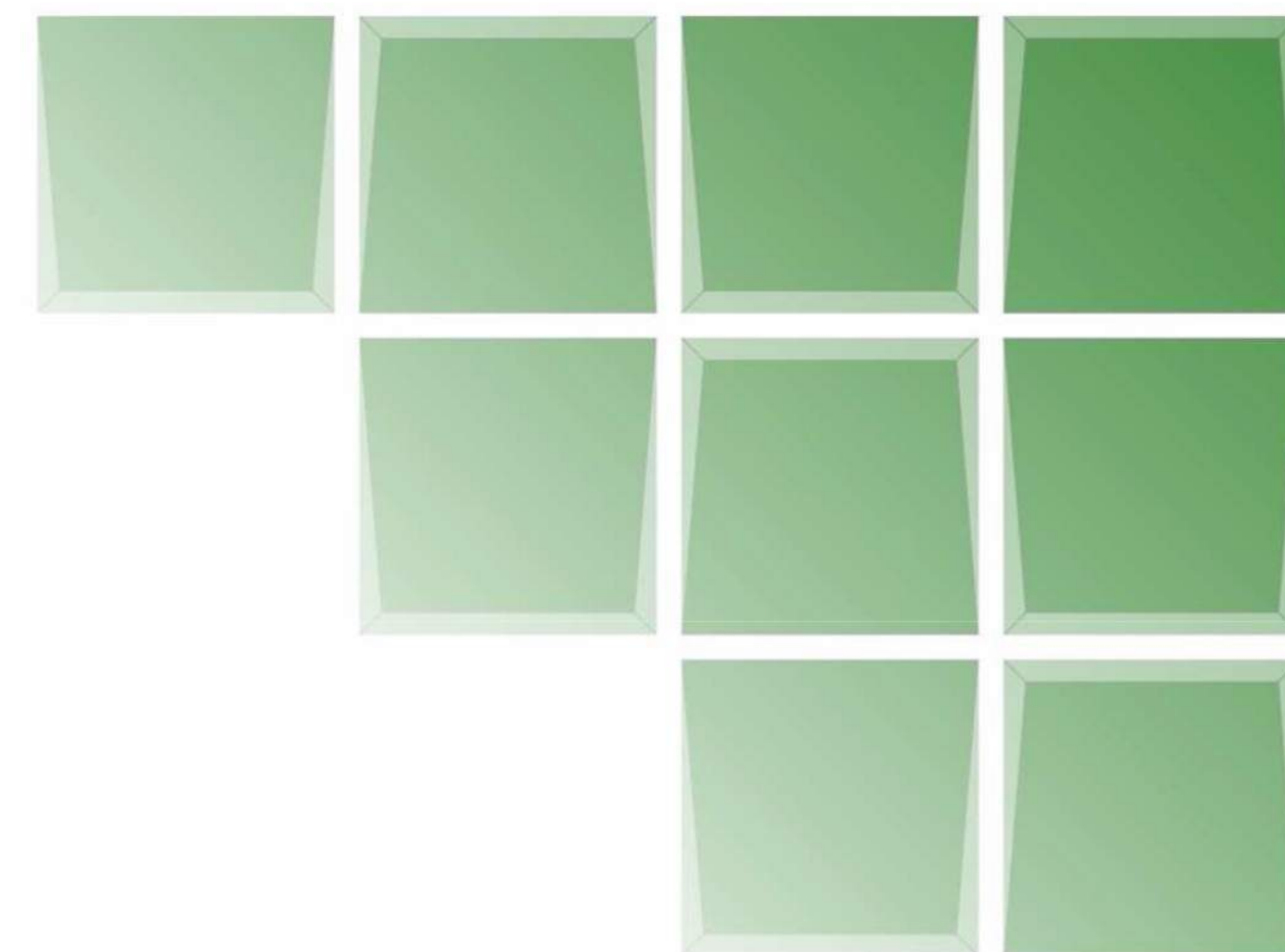
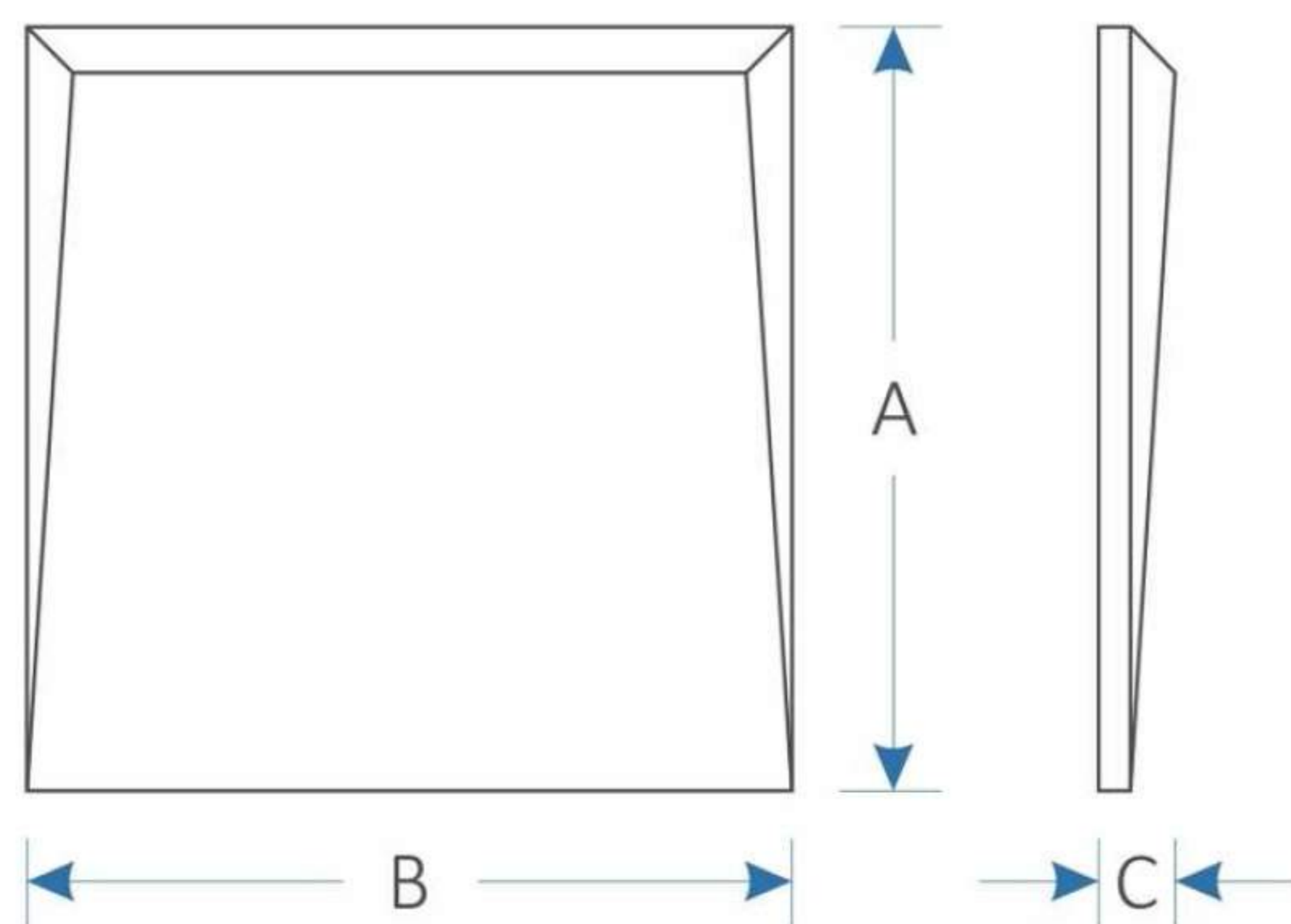
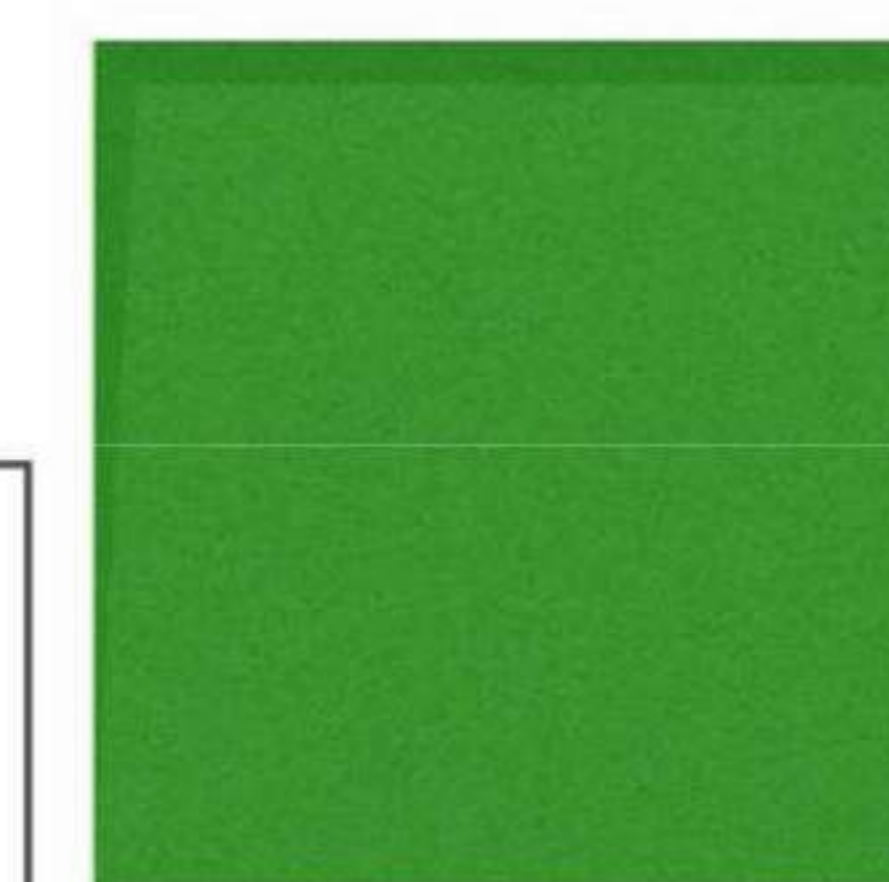

PSS5

PANEL GŁADKI PG

DESIGN
SHOP





TABELA TECHNICZNA

Symbol	PG2 250/250/DEC...	PG2 250/500/DEC...	PG2 250/750/DEC...	PG2 250/1000/DEC...	PG2 500/500/DEC...	PG2 500/750/DEC...	PG2 750/750/DEC...
Wymiar A	250mm	250mm	250mm	250mm	500mm	500mm	750mm
Wymiar B	250mm	500mm	750mm	1000mm	500mm	750mm	750mm
Grubość C	20mm	20mm	20mm	20mm	20mm	20mm	20mm
P _{pow.1p} (m ²)	0,063	0,125	0,188	0,25	0,25	0,375	0,563
Symbol	PG3 250/250/DEC...	PG3 250/500/DEC...	PG3 250/750/DEC...	PG3 250/1000/DEC...	PG3 500/500/DEC...	PG3 500/750/DEC...	PG3 750/750/DEC...
Wymiar A	250mm	250mm	250mm	250mm	500mm	500mm	750mm
Wymiar B	250mm	500mm	750mm	1000mm	500mm	750mm	750mm
Grubość C	30mm	30mm	30mm	30mm	30mm	30mm	30mm
P _{pow.1p} (m ²)	0,063	0,125	0,188	0,25	0,25	0,375	0,563
Symbol	PG4 250/250/DEC...	PG4 250/500/DEC...	PG4 250/750/DEC...	PG4 250/1000/DEC...	PG4 500/500/DEC...	PG4 500/750/DEC...	PG4 750/750/DEC...
Wymiar A	250mm	250mm	250mm	250mm	500mm	500mm	750mm
Wymiar B	250mm	500mm	750mm	1000mm	500mm	750mm	750mm
Grubość C	40mm	40mm	40mm	40mm	40mm	40mm	40mm
P _{pow.1p} (m ²)	0,063	0,125	0,188	0,25	0,25	0,375	0,563
Symbol	PG5 250/250/DEC...	PG5 250/500/DEC...	PG5 250/750/DEC...	PG5 250/1000/DEC...	PG5 500/500/DEC...	PG5 500/750/DEC...	PG5 750/750/DEC...
Wymiar A	250mm	250mm	250mm	250mm	500mm	500mm	750mm
Wymiar B	250mm	500mm	750mm	1000mm	500mm	750mm	750mm
Grubość C	50mm	50mm	50mm	50mm	50mm	50mm	50mm
P _{pow.1p} (m ²)	0,063	0,125	0,188	0,25	0,25	0,375	0,563

* istnieje możliwość zamówienia paneli o innych wymiarach

** każdy panel dostępny również w wersji samoprzylepnej

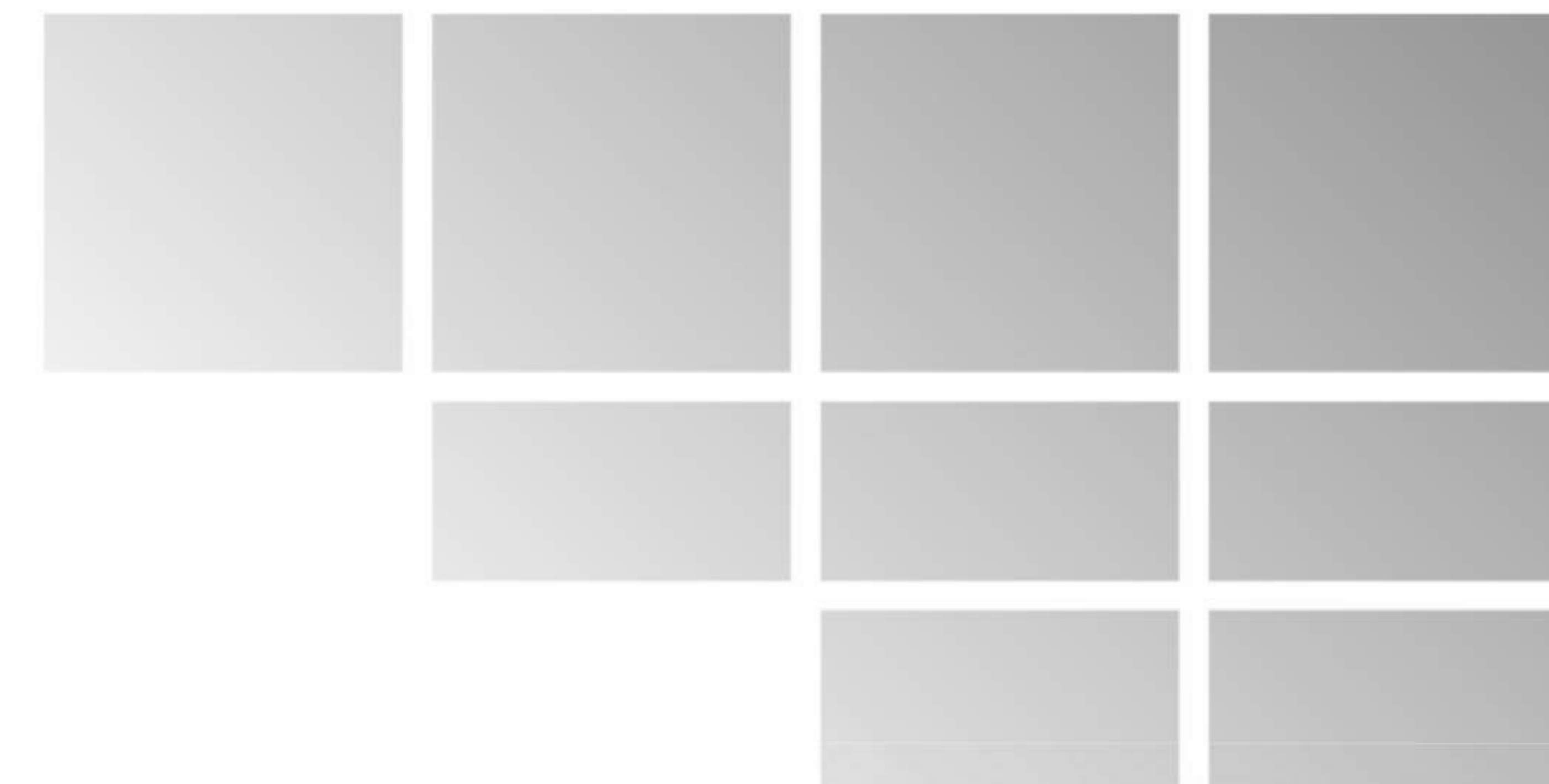
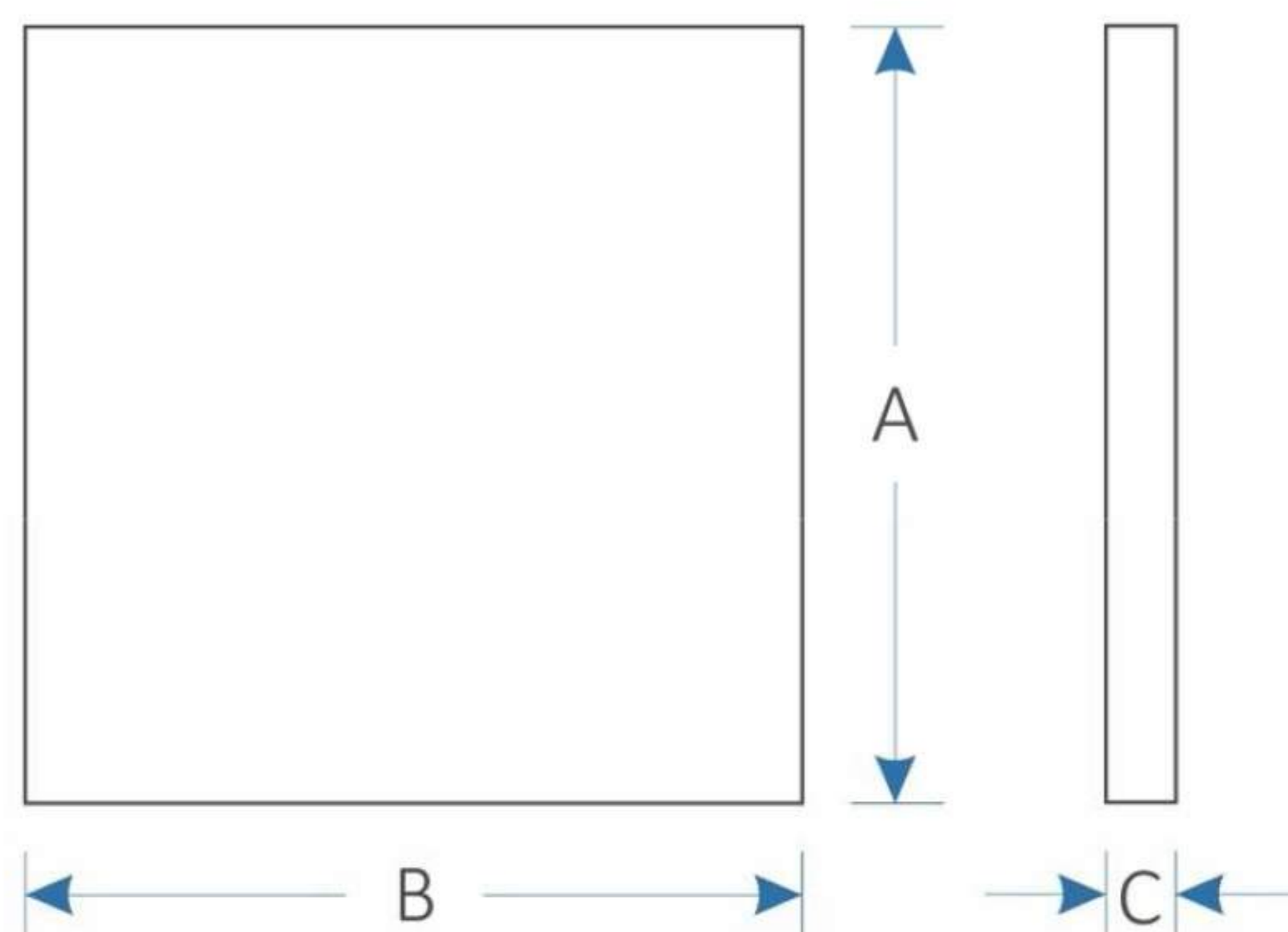
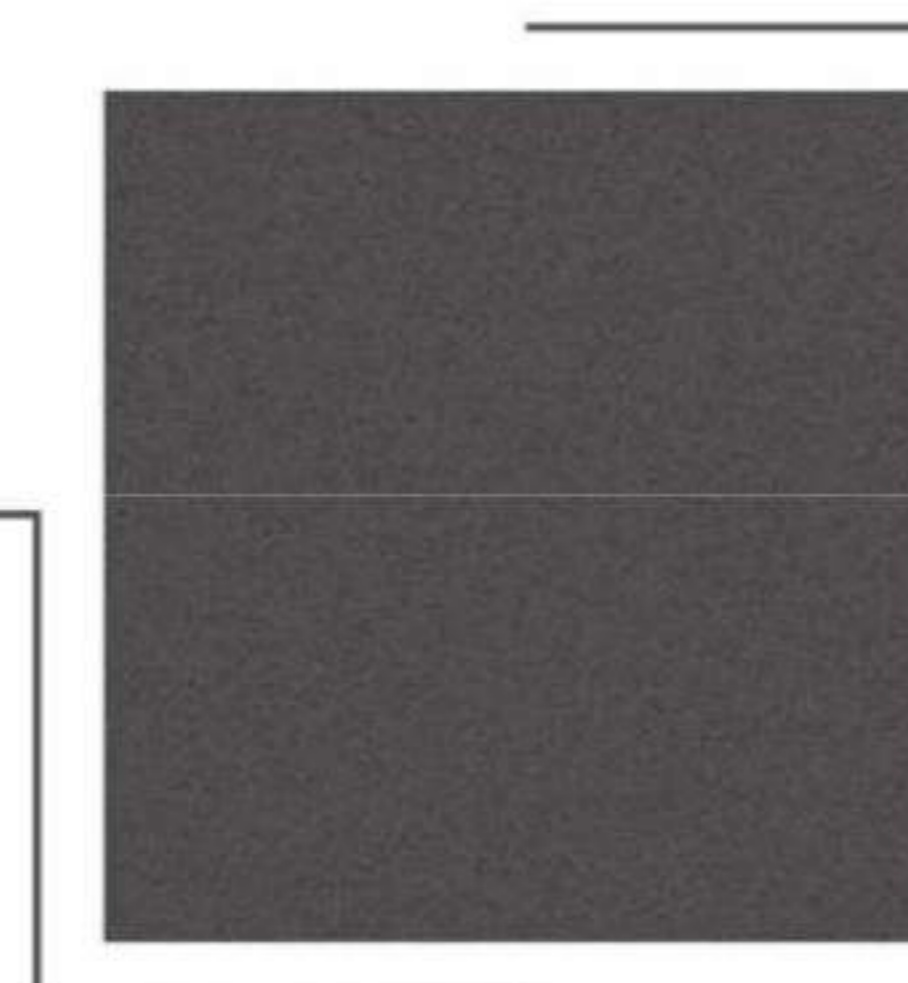

PG

PANEL GŁADKI ŚCIĘTY PGS





TABELA TECHNICZNA

Symbol	PGS5 250/250/DEC...	PGS5 500/500/DEC...
Wymiar A	250mm	500mm
Wymiar B	250mm	500mm
Grubość C	50mm	50mm
$P_{\text{pow 1p}} \text{ (m}^2\text{)}$	0,063	0,25

* istnieje możliwość zamówienia paneli o innych wymiarach

** każdy panel dostępny również w wersji samoprzylepnej

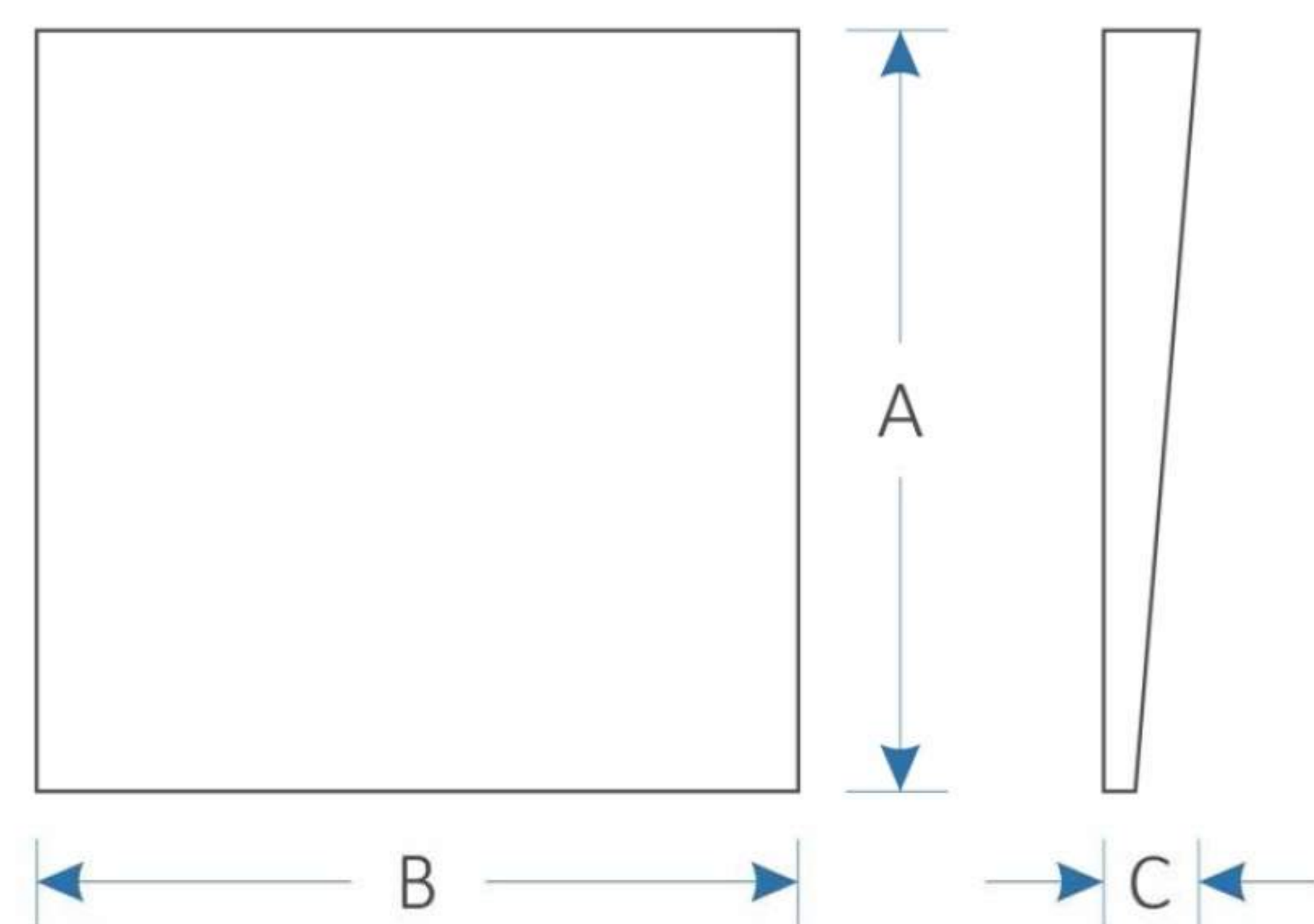
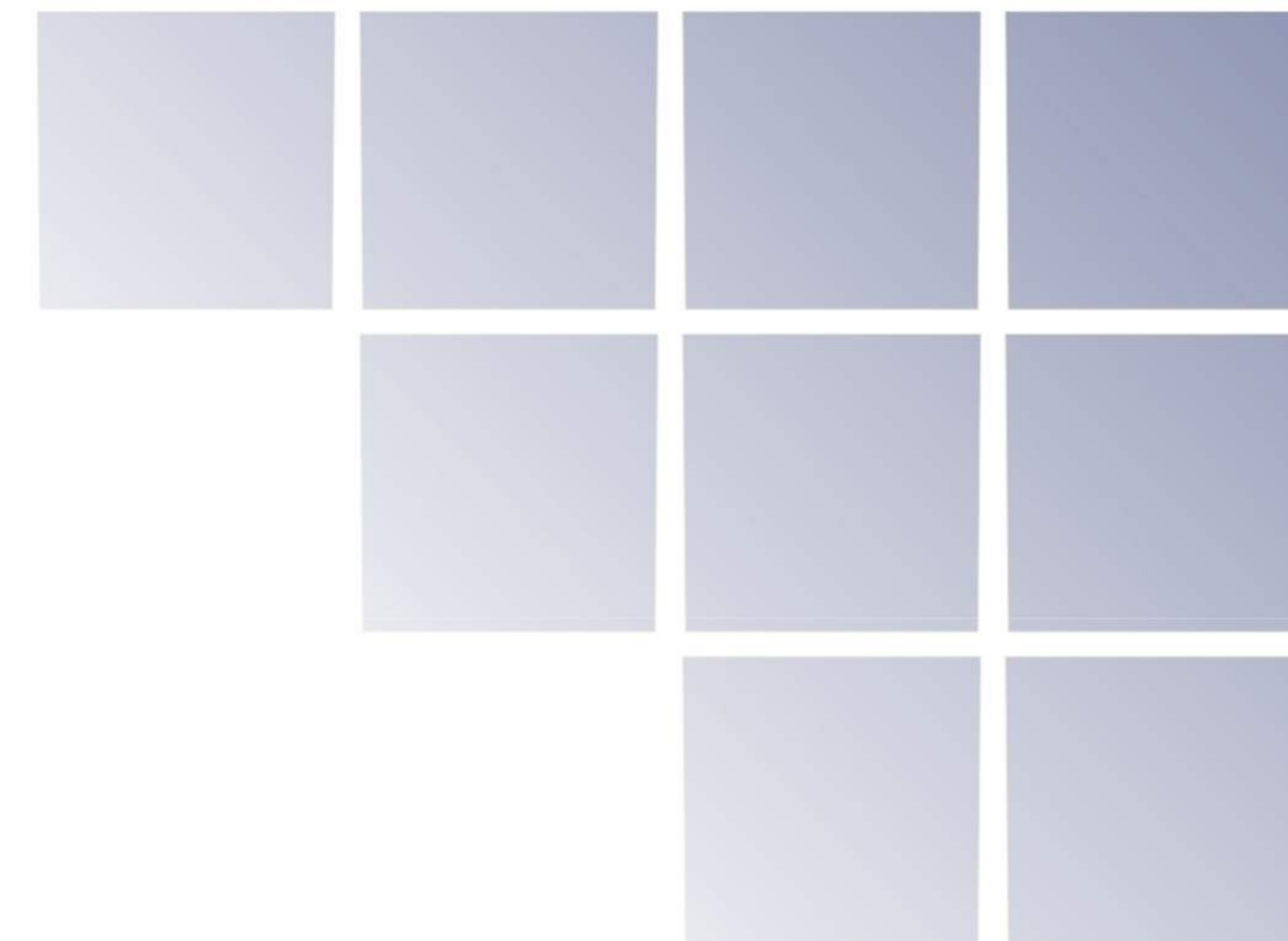
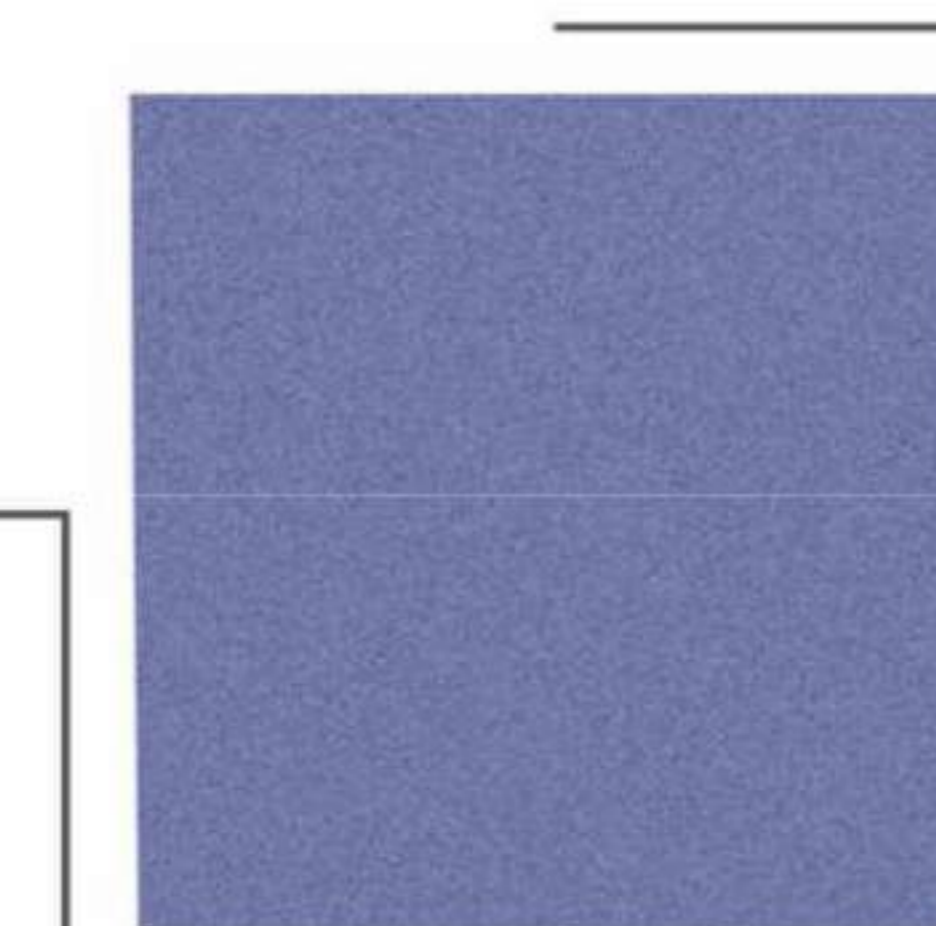

PGS5

PANEL SKOSOWANY PLASTER MIODU PSPM





TABELA TECHNICZNA

Symbol	PSPM5 250/DEC...
Wymiar A	433mm
Wymiar B	500mm
Grubość C	50mm
$P_{\text{pow 1p}}$ (m ²)	0,162

* istnieje możliwość zamówienia paneli o innych wymiarach

** każdy panel dostępny również w wersji samoprzylepnej

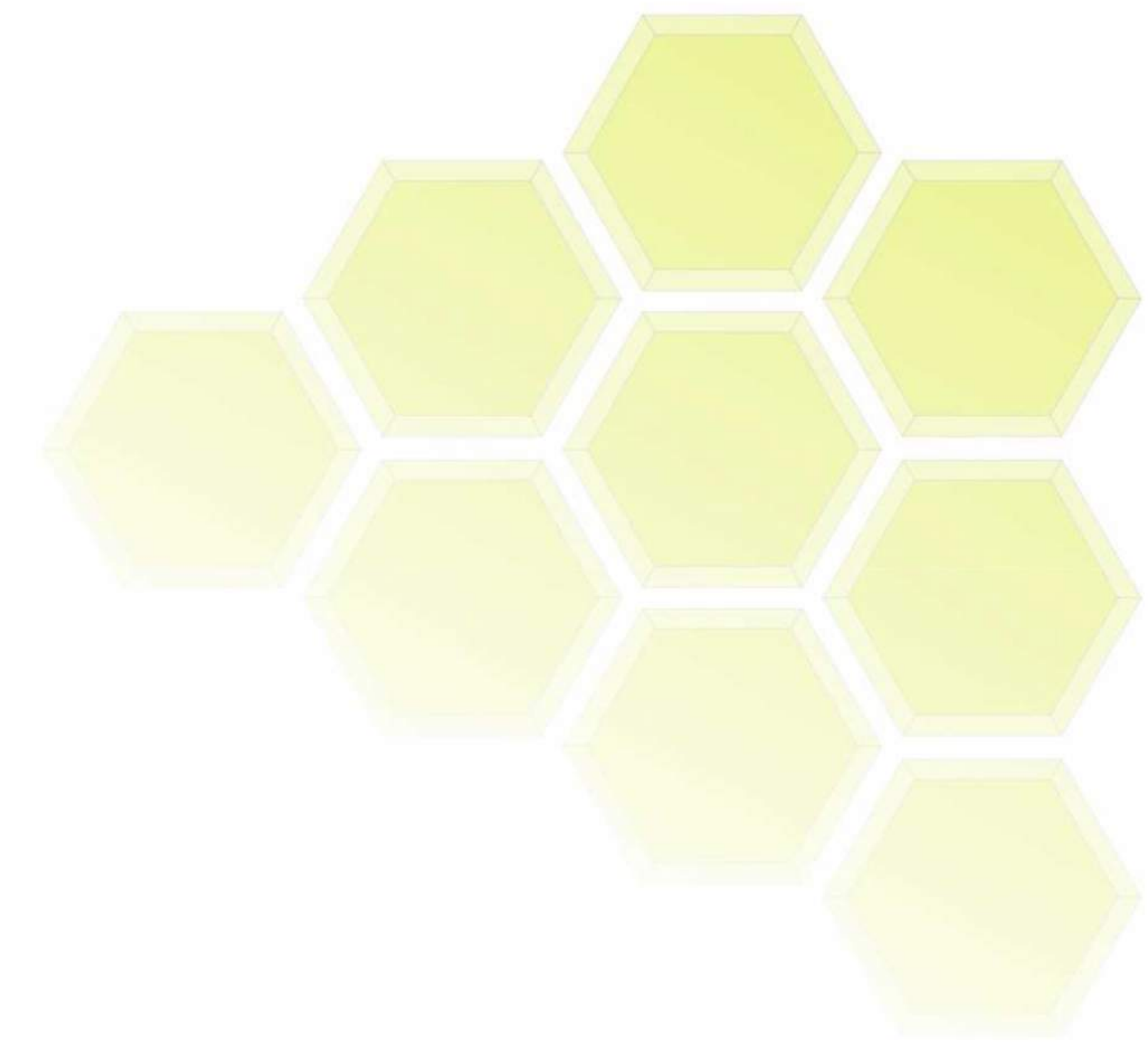
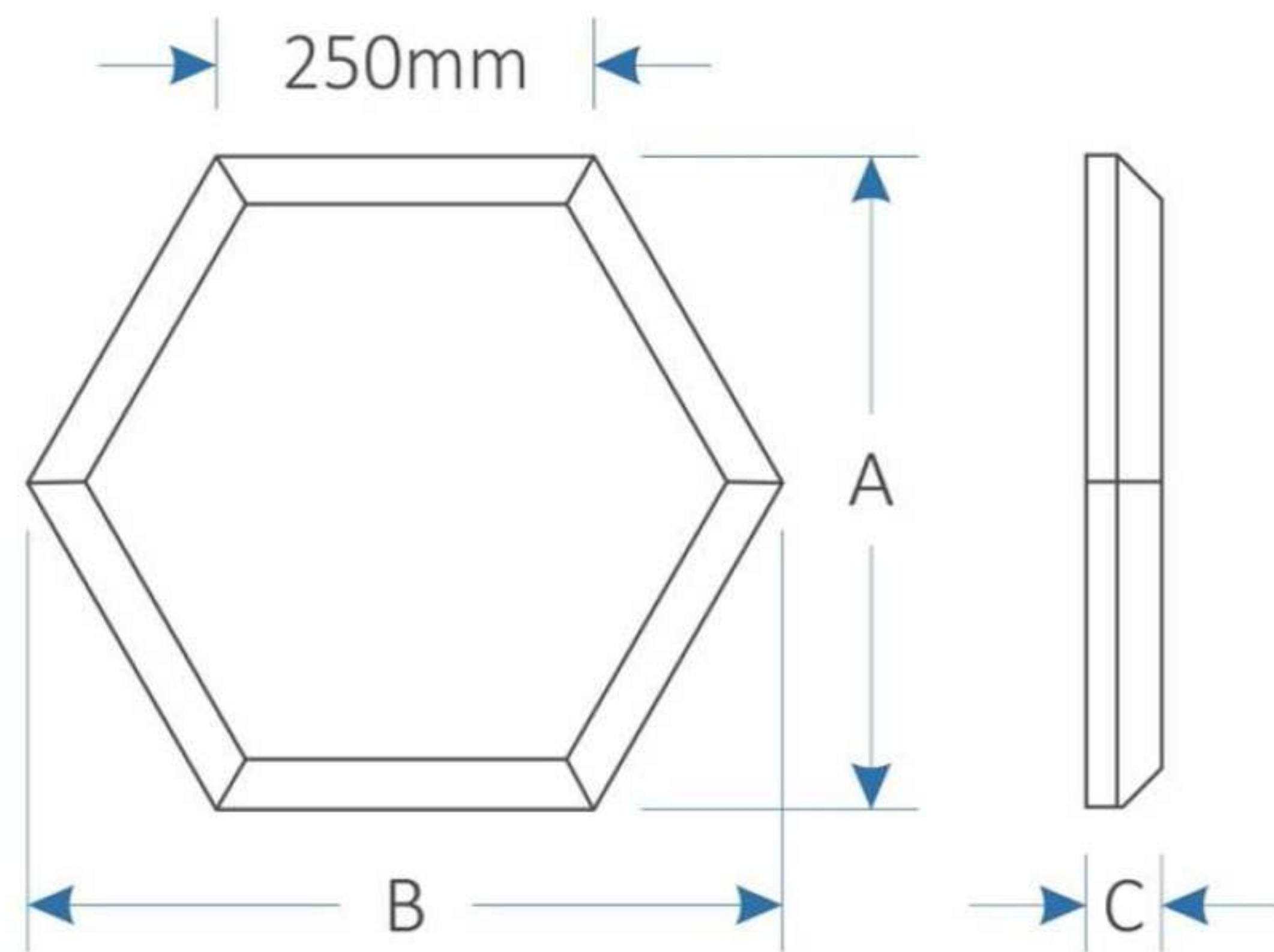
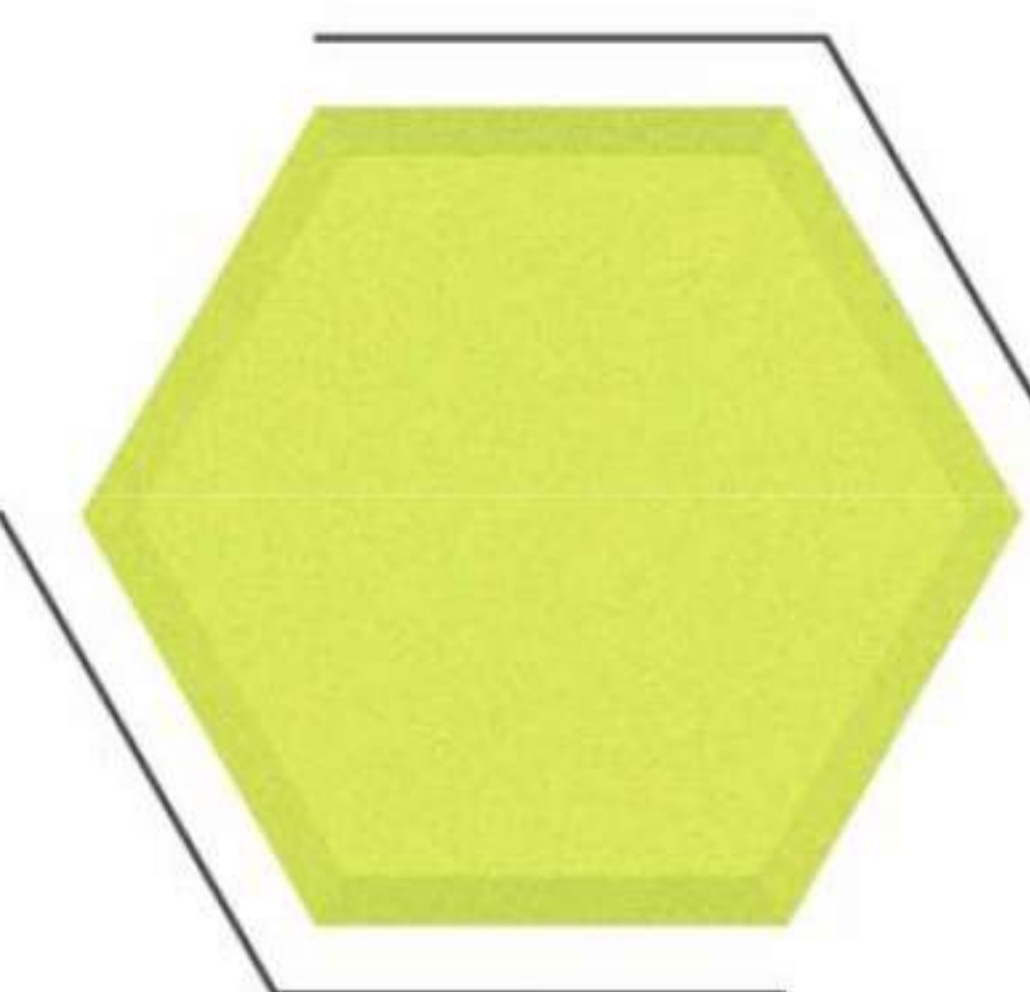

PSPM5

PANEL SKOSOWANY PLASTER MIODU PSPM





TABELA TECHNICZNA

Symbol	PSPM3 250/DEC...
Wymiar A	443mm
Wymiar B	500mm
Grubość C	30mm
$P_{\text{pow 1p}}$ (m ²)	0,162

* istnieje możliwość zamówienia paneli o innych wymiarach

** każdy panel dostępny również w wersji samoprzylepnej

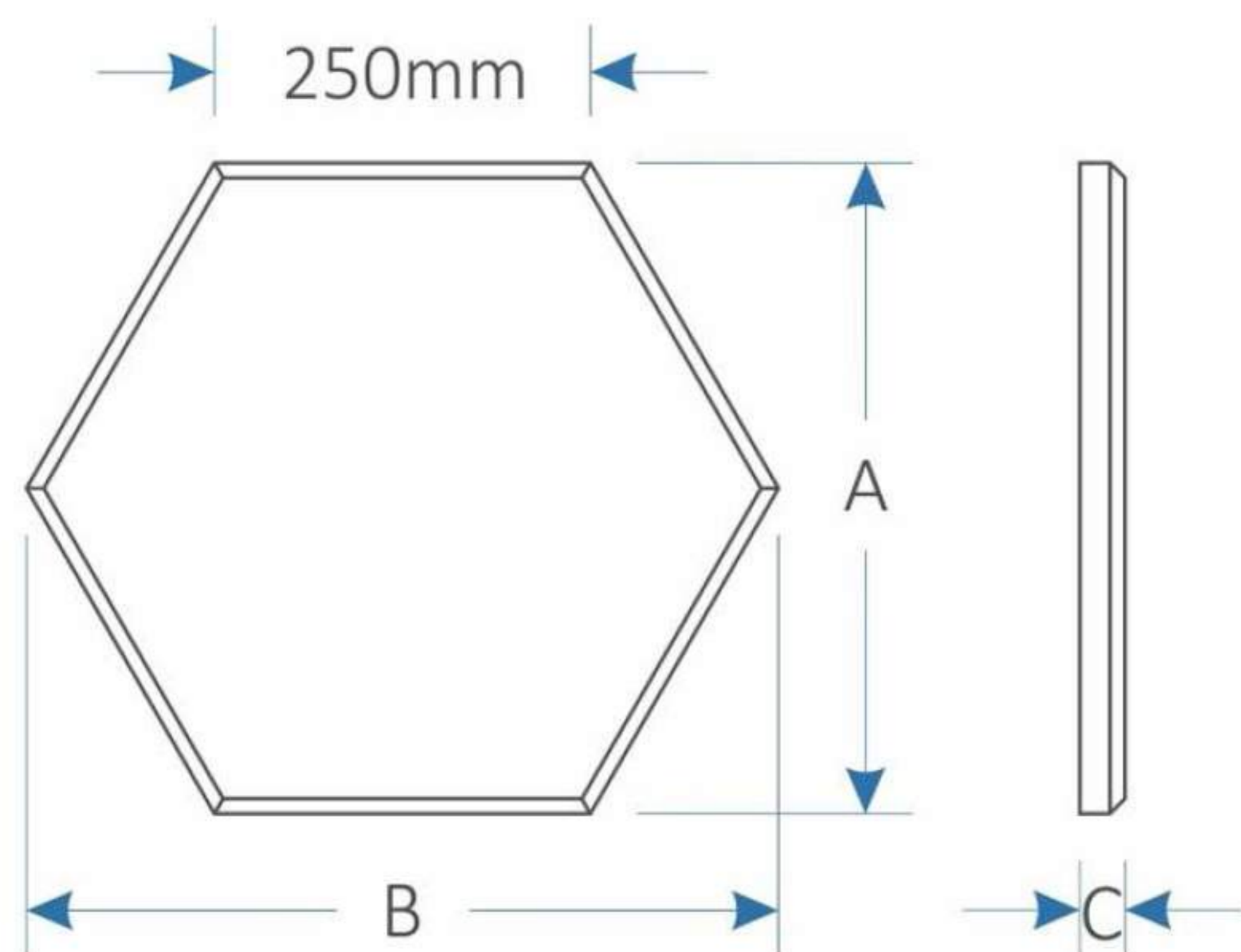
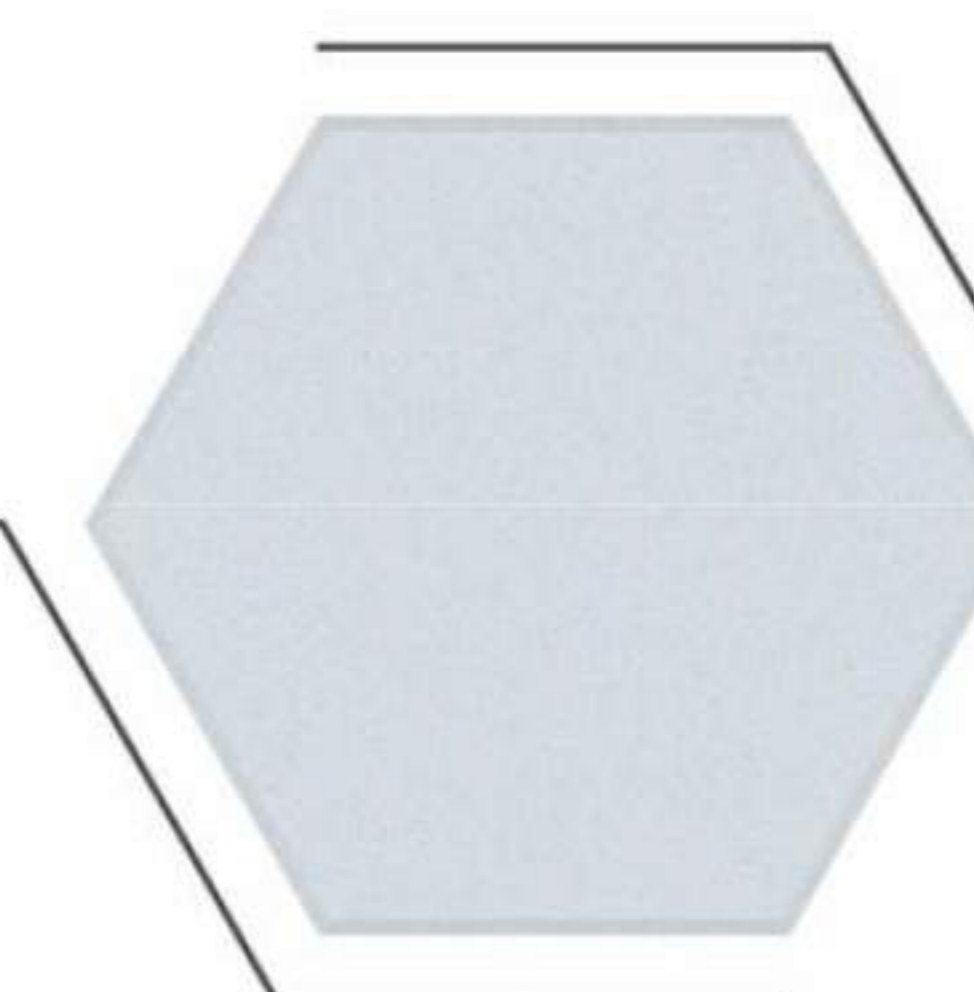

PSPM3

PANEL SKOSOWANY ŚCIĘTY PLASTER MIODU PSSPM





TABELA TECHNICZNA

Symbol	PSSPM5 250/DEC...
Wymiar A	433mm
Wymiar B	500mm
Grubość C	50mm
$P_{\text{pow 1p}} \text{ (m}^2\text{)}$	0,162

* istnieje możliwość zamówienia paneli o innych wymiarach

** każdy panel dostępny również w wersji samoprzylepnej

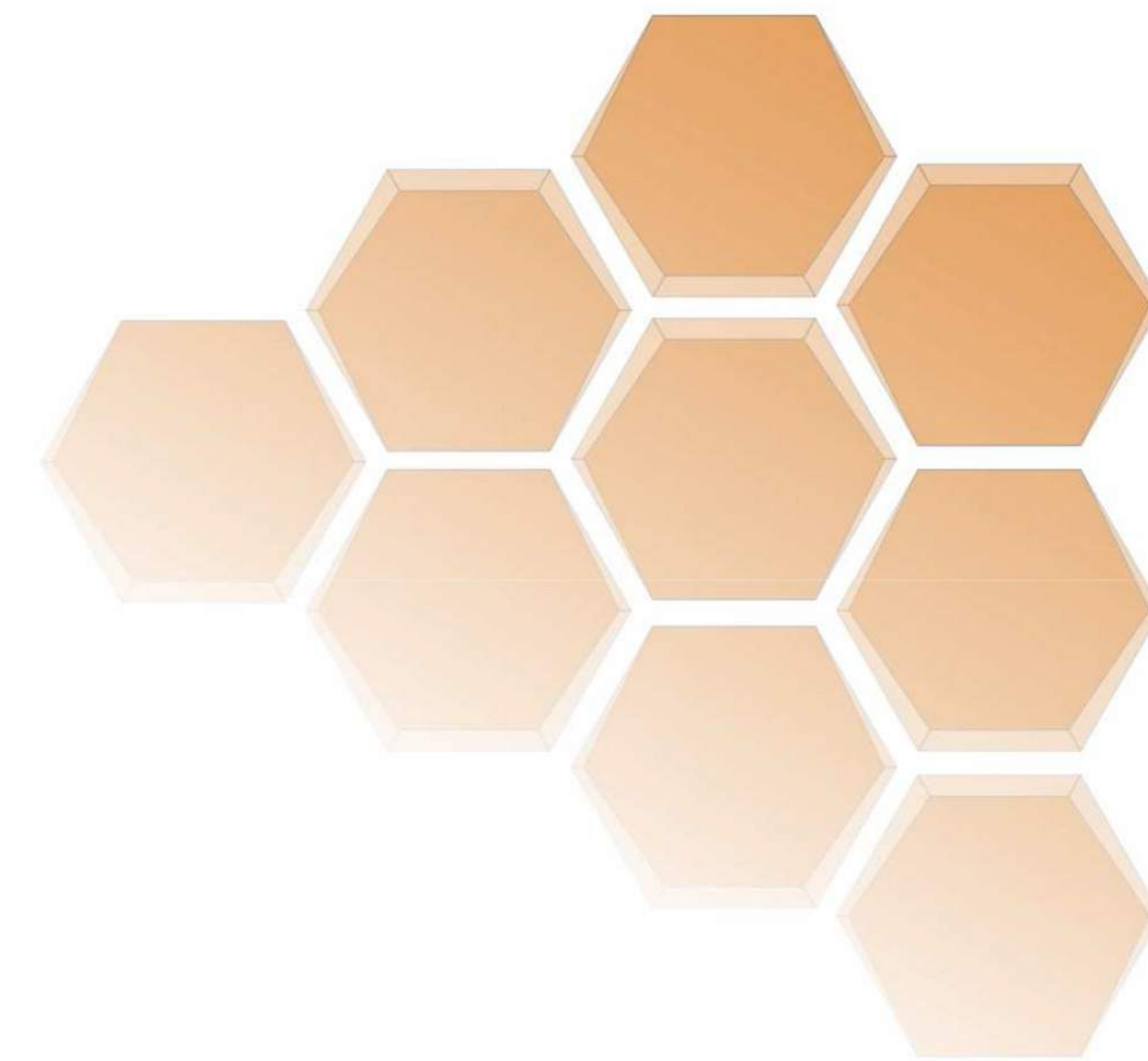
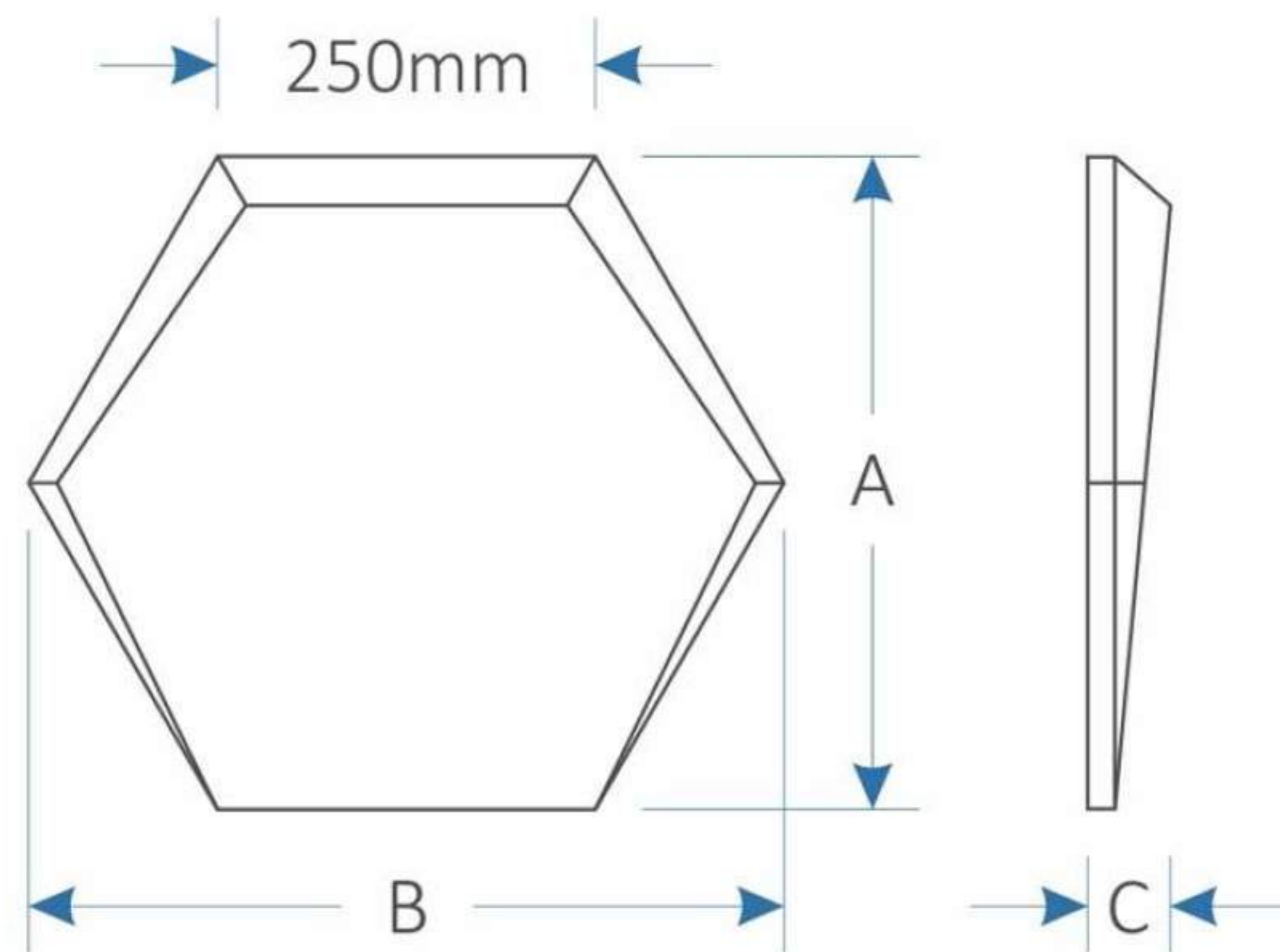
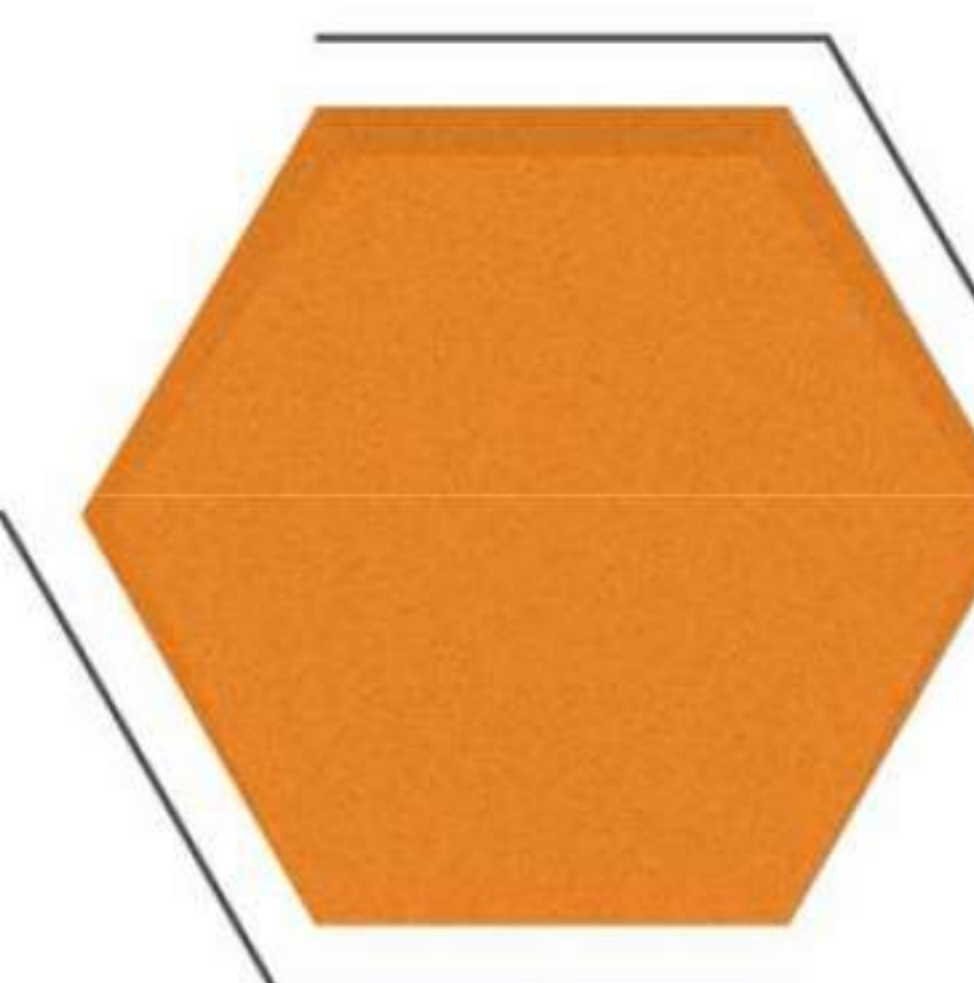

PSSPM5

PANEL GŁADKI PLASTER MIODU PGPM





TABELA TECHNICZNA

Symbol	PGPM2 250/DEC...	PGPM3 250/DEC...	PGPM4 250/DEC...	PGPM5 250/DEC...
Wymiar A	433mm	433mm	433mm	433mm
Wymiar B	500mm	500mm	500mm	500mm
Grubość C	20mm	30mm	40mm	50mm
$P_{\text{pow 1p}} \text{ (m}^2\text{)}$	0,162	0,162	0,162	0,162

* istnieje możliwość zamówienia paneli o innych wymiarach

** każdy panel dostępny również w wersji samoprzylepnej

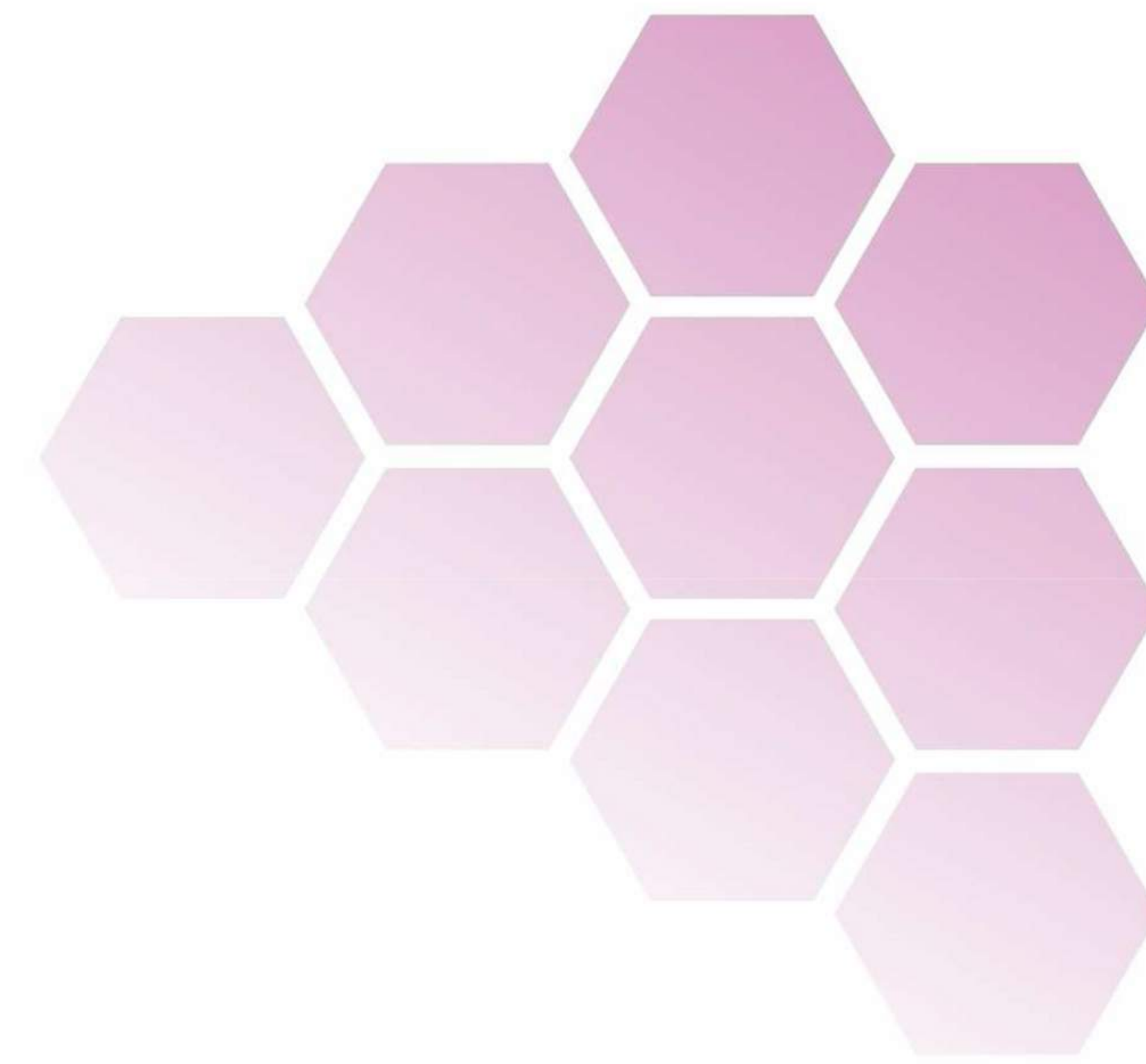
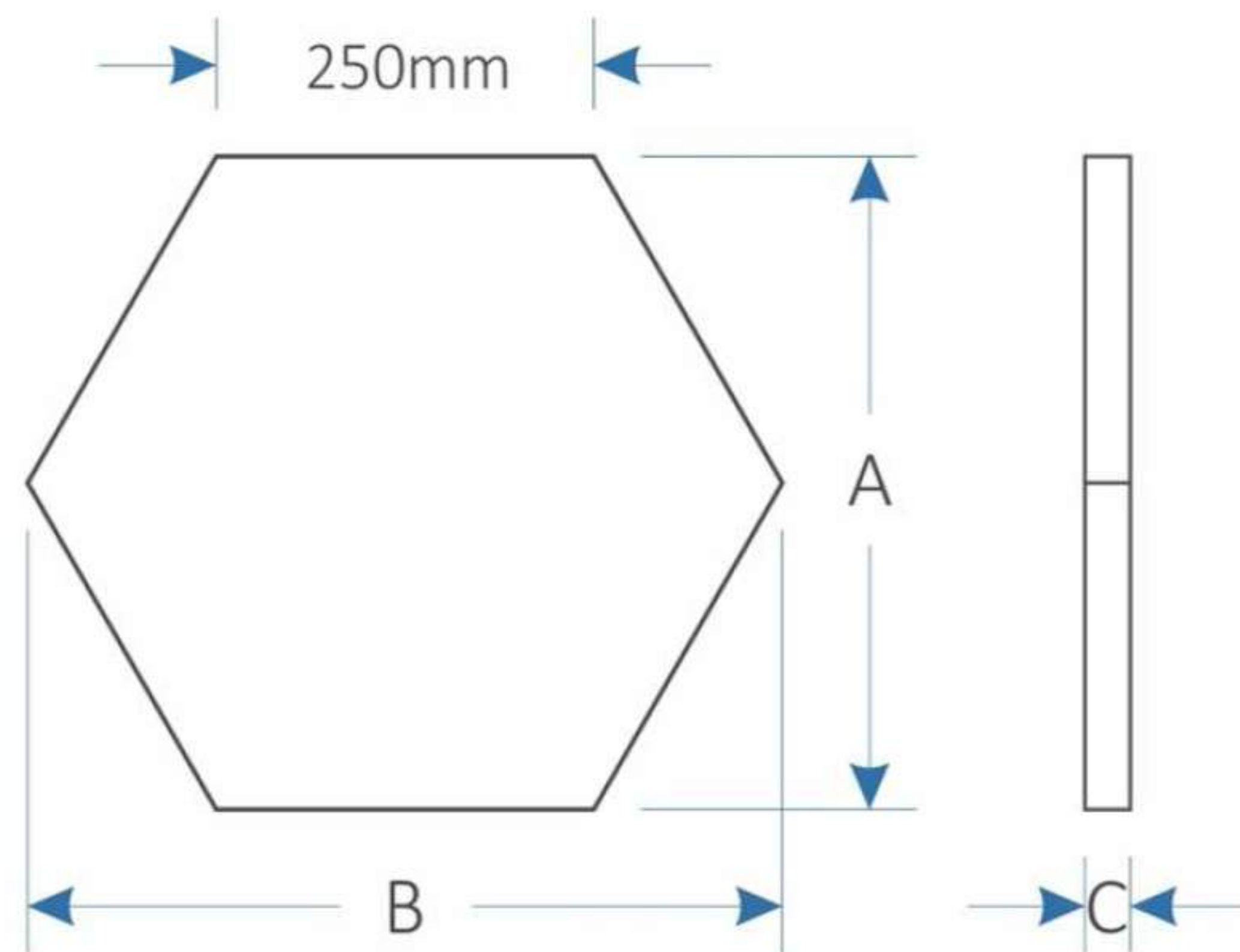
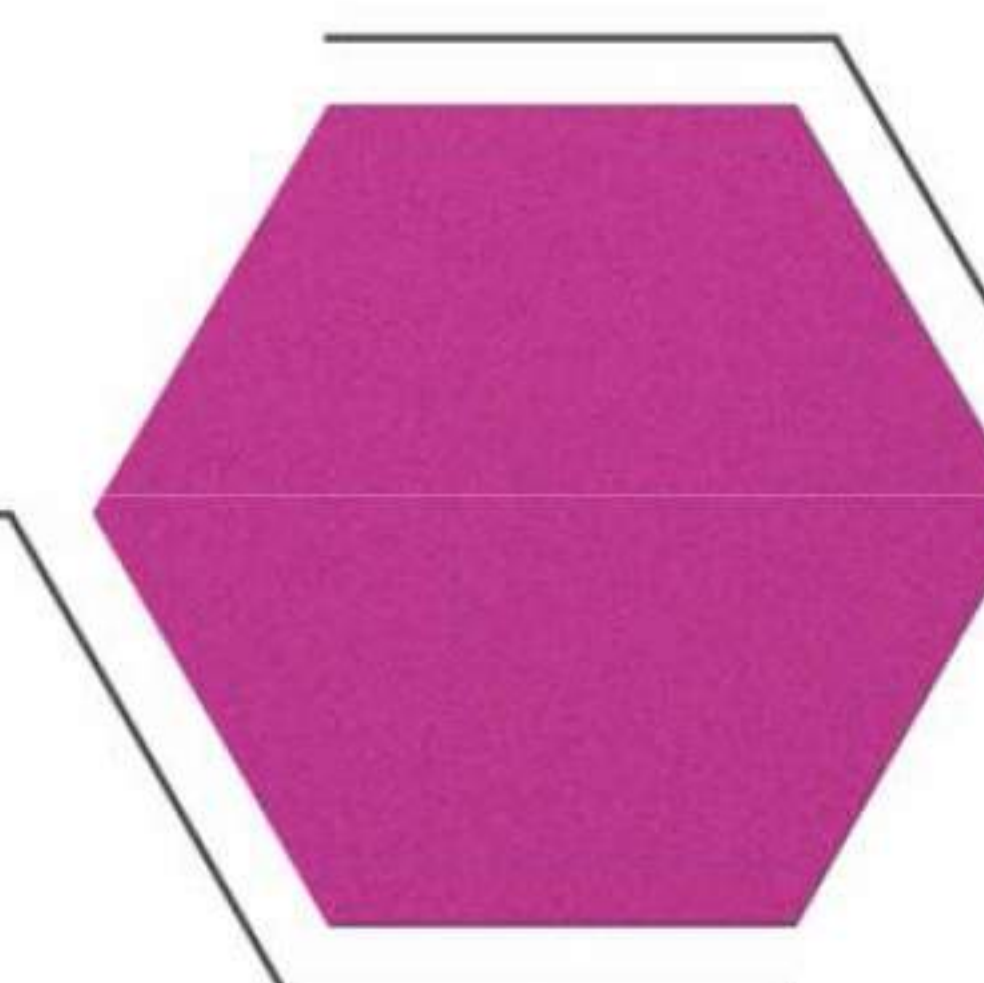

PGPM

PANEL GŁADKI ŚCIĘTY PLASTER MIODU PGSPM





TABELA TECHNICZNA

Symbol	PGSPM5 250/DEC...
Wymiar A	433mm
Wymiar B	500mm
Grubość C	50mm
$P_{\text{pow 1p}}$ (m ²)	0,162

* istnieje możliwość zamówienia paneli o innych wymiarach

** każdy panel dostępny również w wersji samoprzylepnej

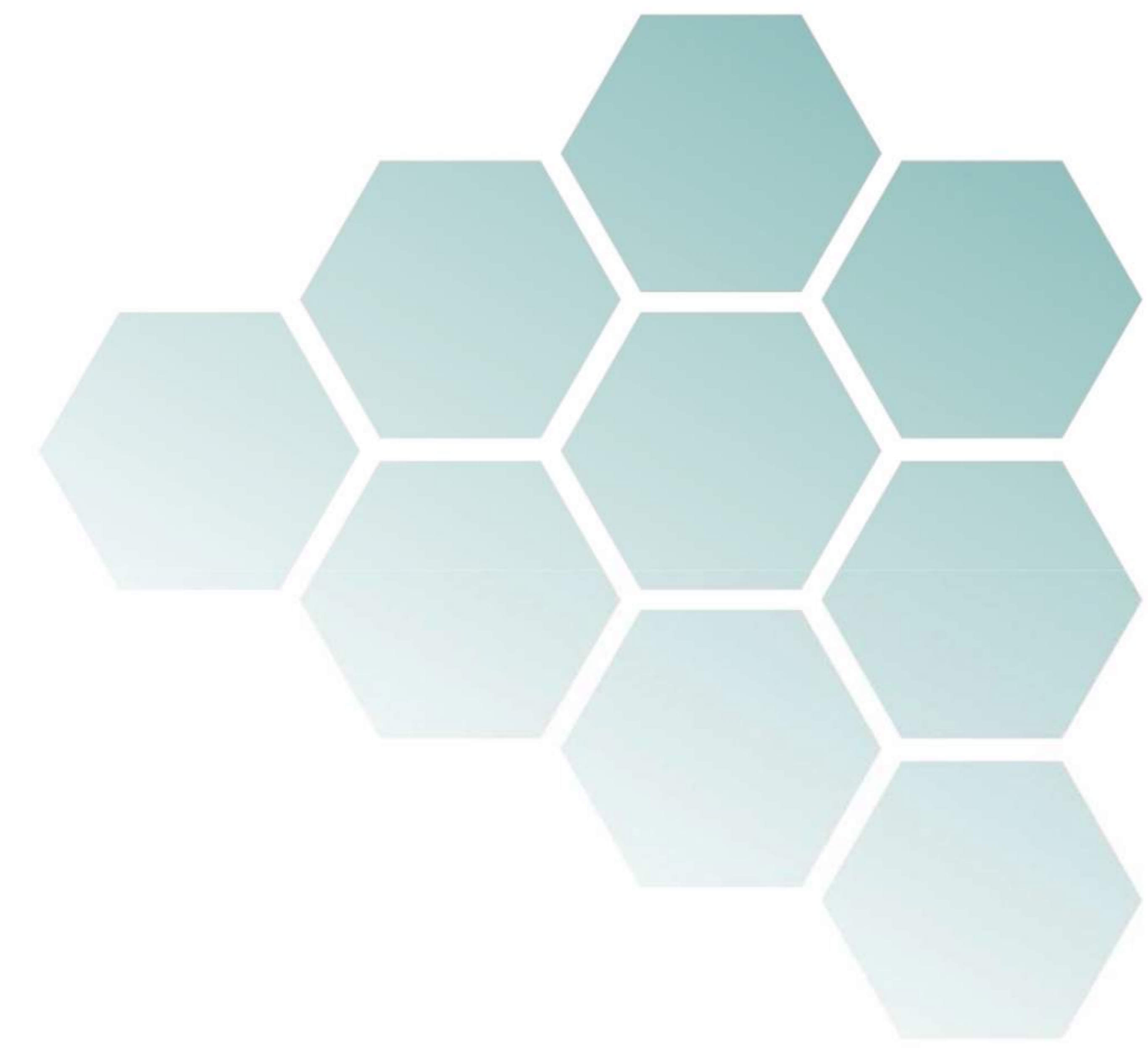
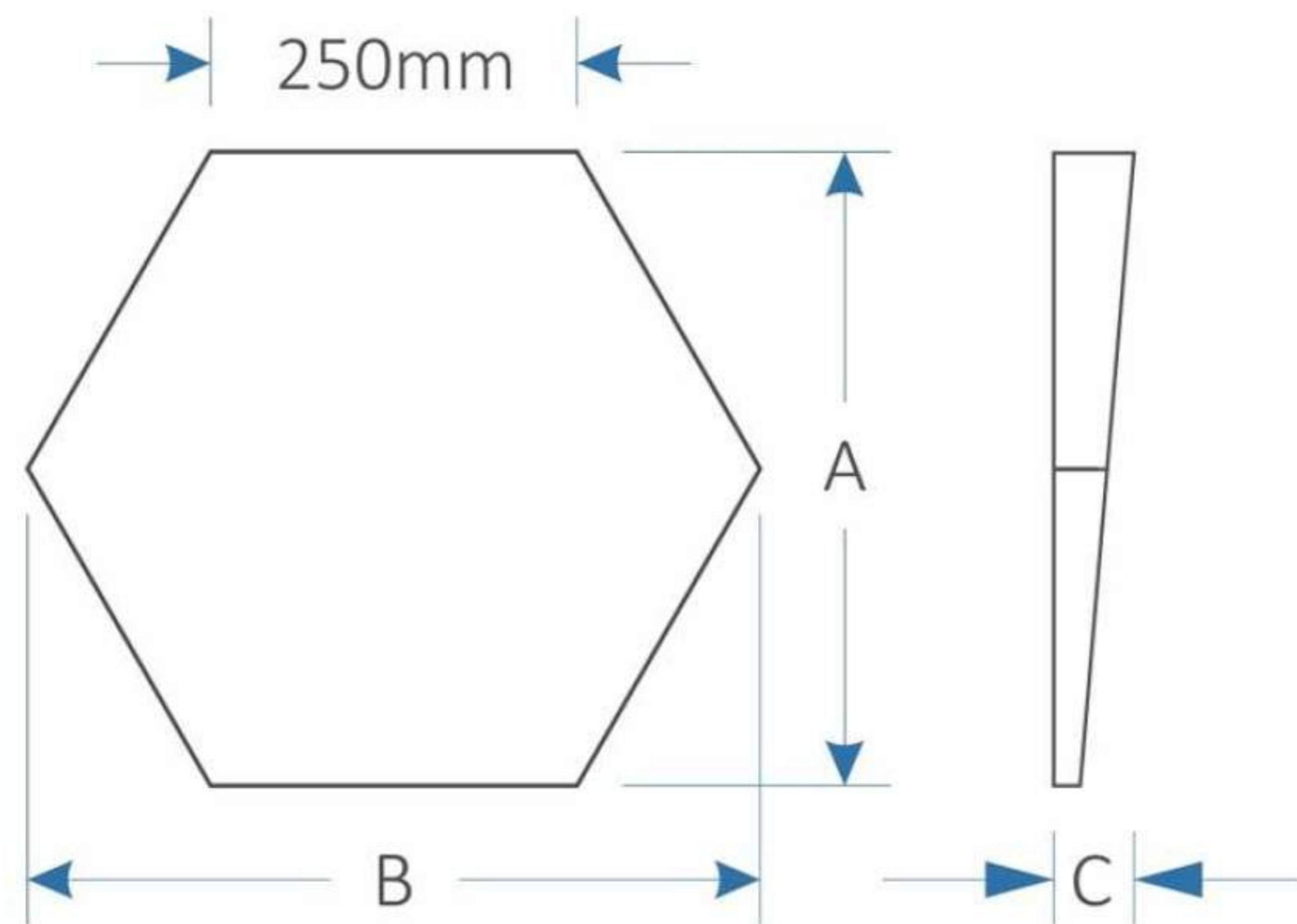
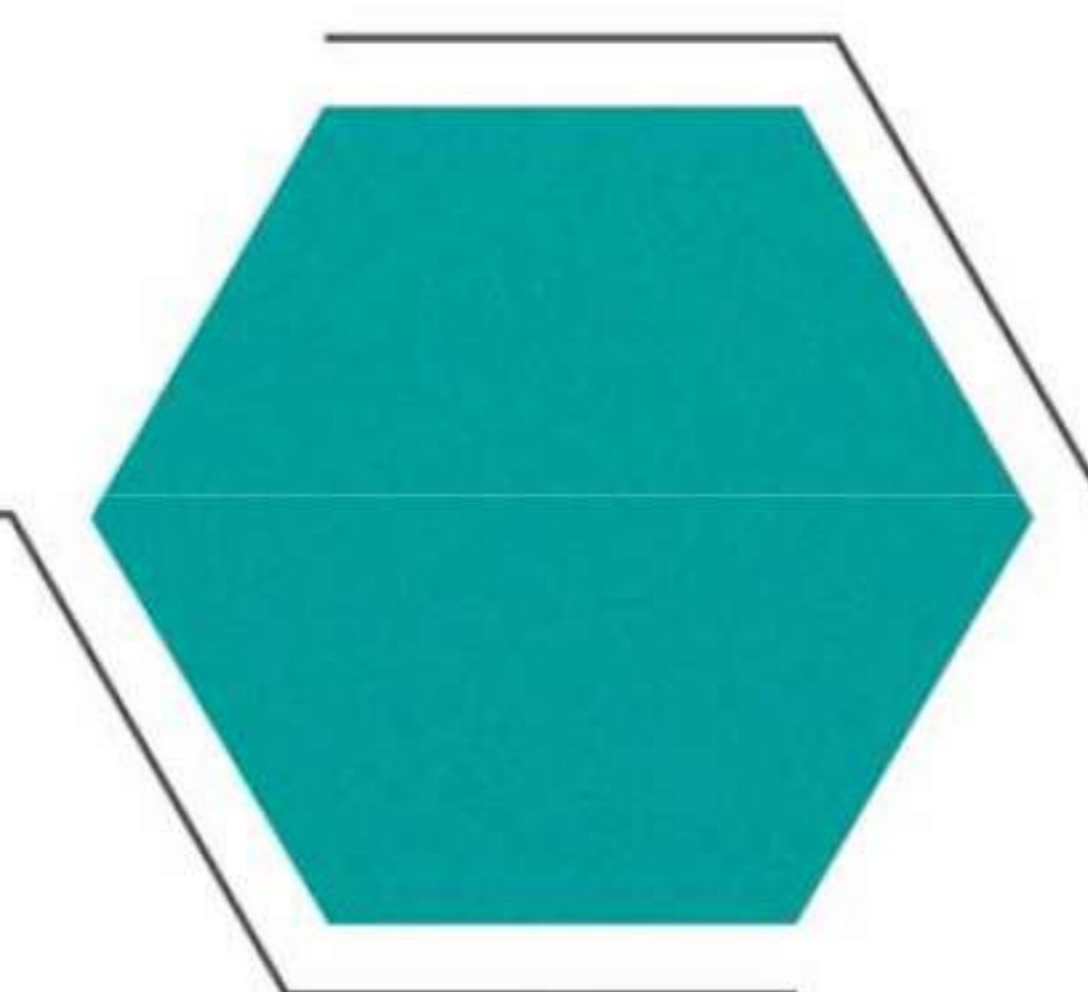

PGSPM5

PANEL GŁADKI OKRĄGŁY PGO





TABELA TECHNICZNA

Symbol	PGO2 200/DEC...	PGO2 300/DEC...	PGO2 400/DEC...	PGO2 500/DEC...
Wymiar \emptyset	200mm	300mm	400mm	500mm
Grubość C	20mm	20mm	20mm	20mm
$P_{\text{pow 1p}}$ (m ²)	0,03	0,07	0,125	0,196
Symbol	PGO3 200/DEC...	PGO3 300/DEC...	PGO3 400/DEC...	PGO3 500/DEC...
Wymiar \emptyset	200mm	300mm	400mm	500mm
Grubość C	30mm	30mm	30mm	30mm
$P_{\text{pow 1p}}$ (m ²)	0,03	0,07	0,125	0,196
Symbol	PGO4 200/DEC...	PGO4 300/DEC...	PGO4 400/DEC...	PGO4 500/DEC...
Wymiar \emptyset	200mm	300mm	400mm	500mm
Grubość C	40mm	40mm	40mm	40mm
$P_{\text{pow 1p}}$ (m ²)	0,03	0,07	0,125	0,196
Symbol	PGO5 200/DEC...	PGO5 300/DEC...	PGO5 400/DEC...	PGO5 500/DEC...
Wymiar \emptyset	200mm	300mm	400mm	500mm
Grubość C	50mm	50mm	50mm	50mm
$P_{\text{pow 1p}}$ (m ²)	0,03	0,07	0,125	0,196

* istnieje możliwość zamówienia paneli o innych wymiarach

** każdy panel dostępny również w wersji samoprzylepnej

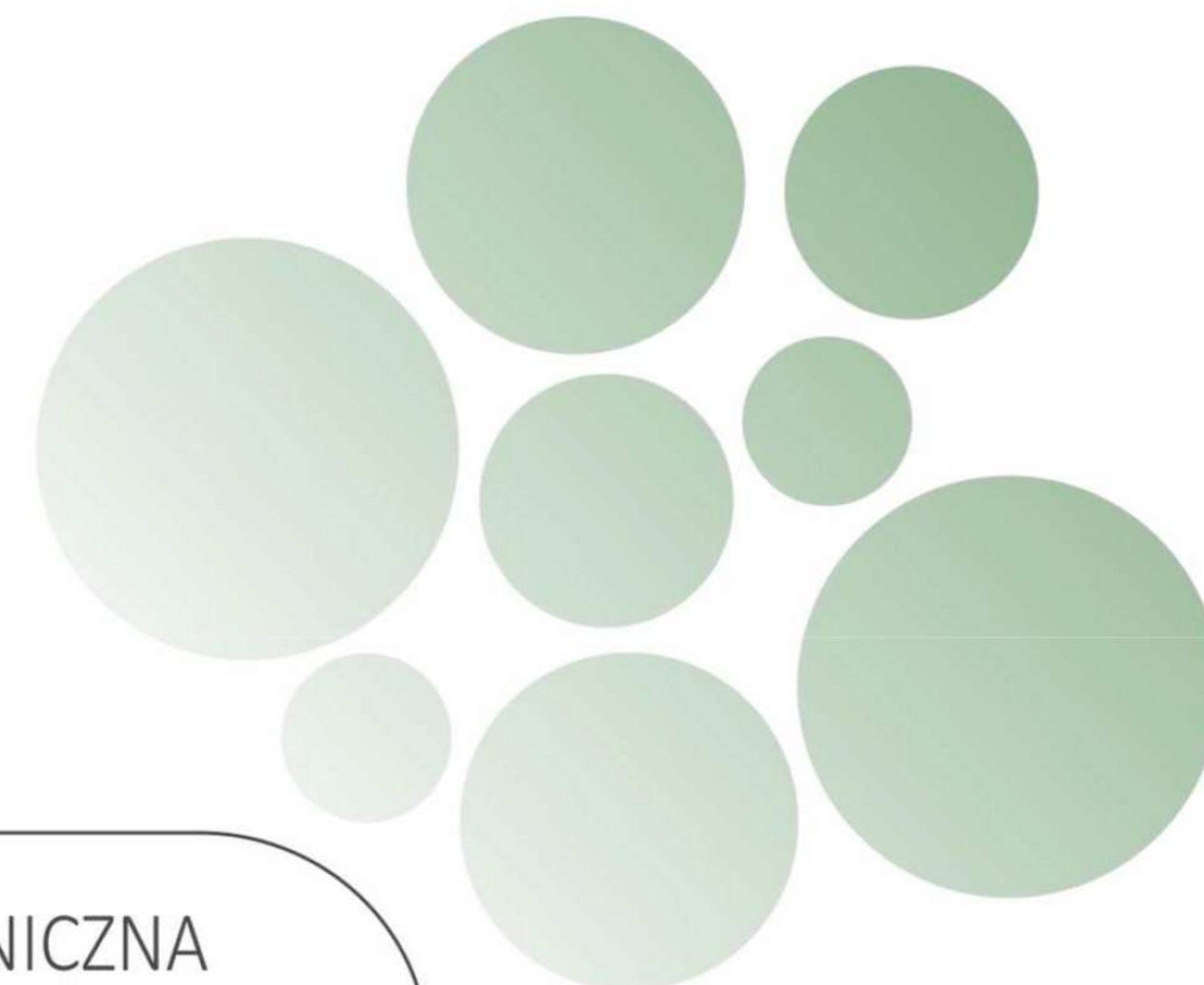
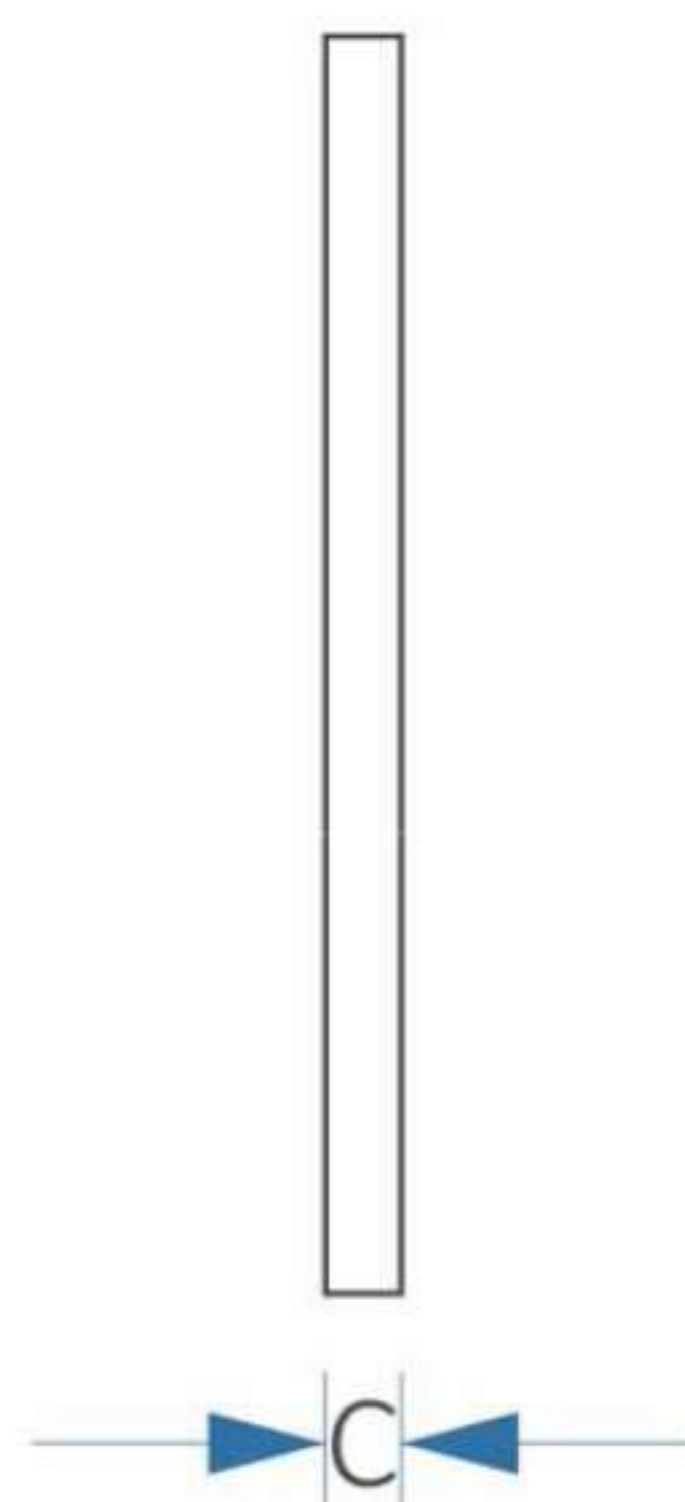
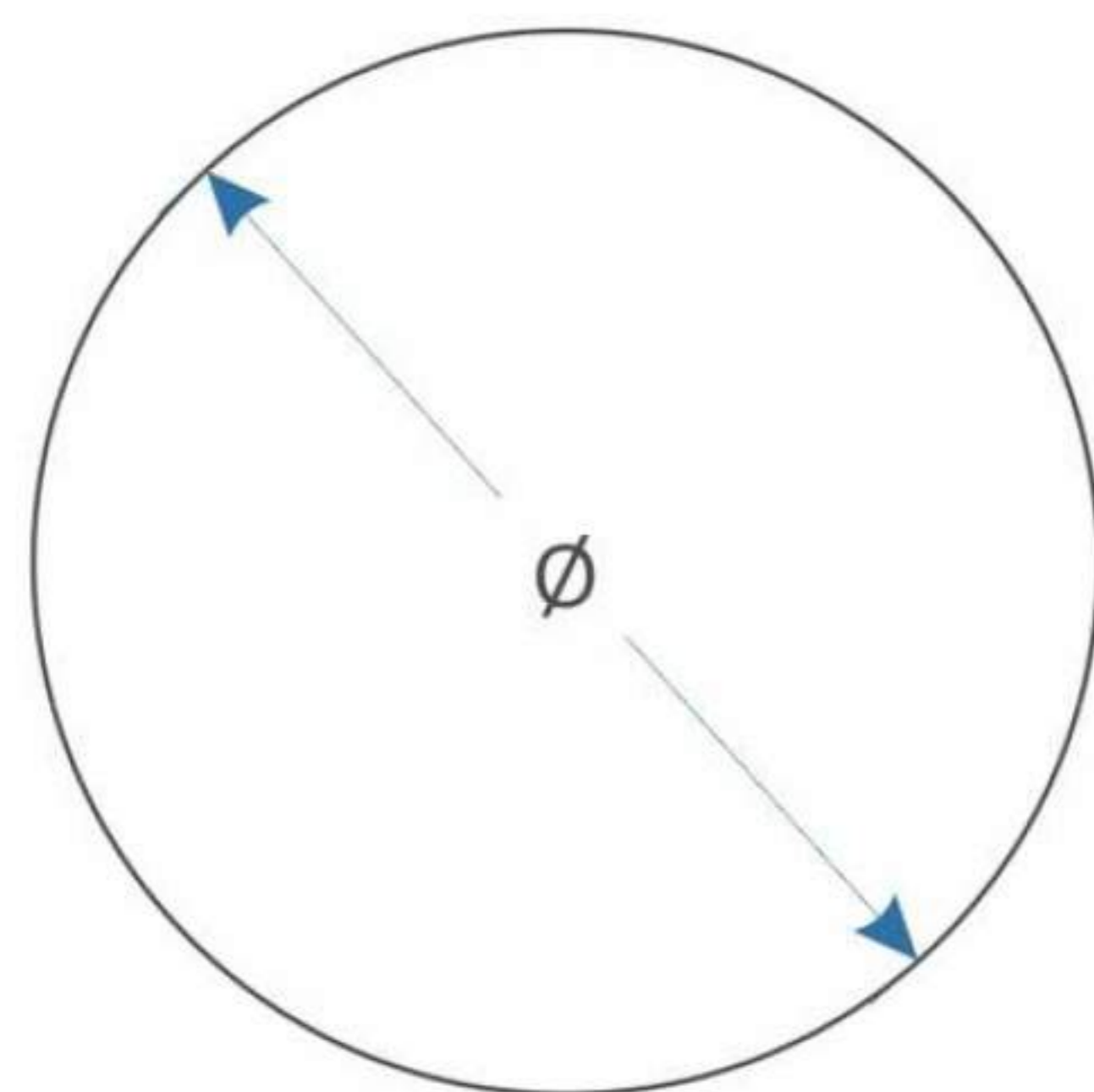
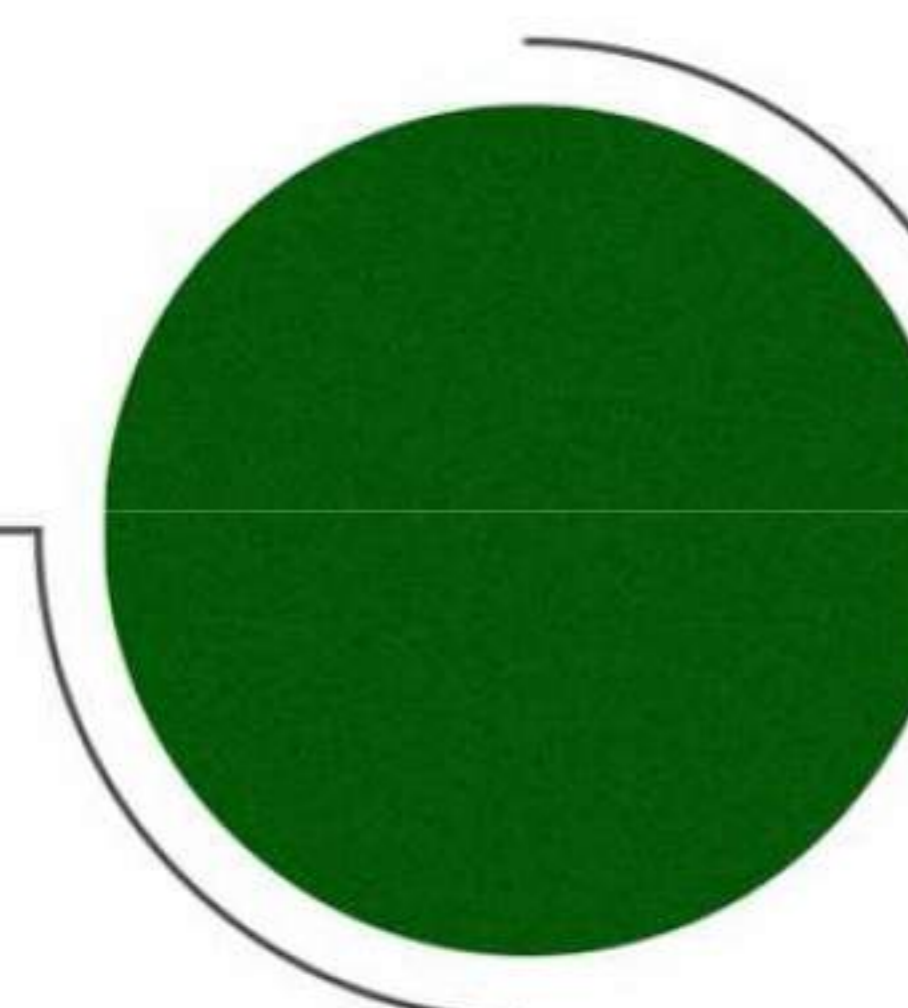

PANEL GŁADKI ŚCIĘTY OKRĄGŁY PGSO





TABELA TECHNICZNA

Symbol	PGSO5 200/DEC...	PGSO5 300/DEC...	PGSO5 400/DEC...	PGSO5 500/DEC...
Wymiar ϕ	200mm	300mm	400mm	500mm
Grubość C	50mm	50mm	50mm	50mm
$P_{\text{pow 1p}}$ (m ²)	0,03	0,07	0,125	0,196

* istnieje możliwość zamówienia paneli o innych wymiarach

** każdy panel dostępny również w wersji samoprzylepnej

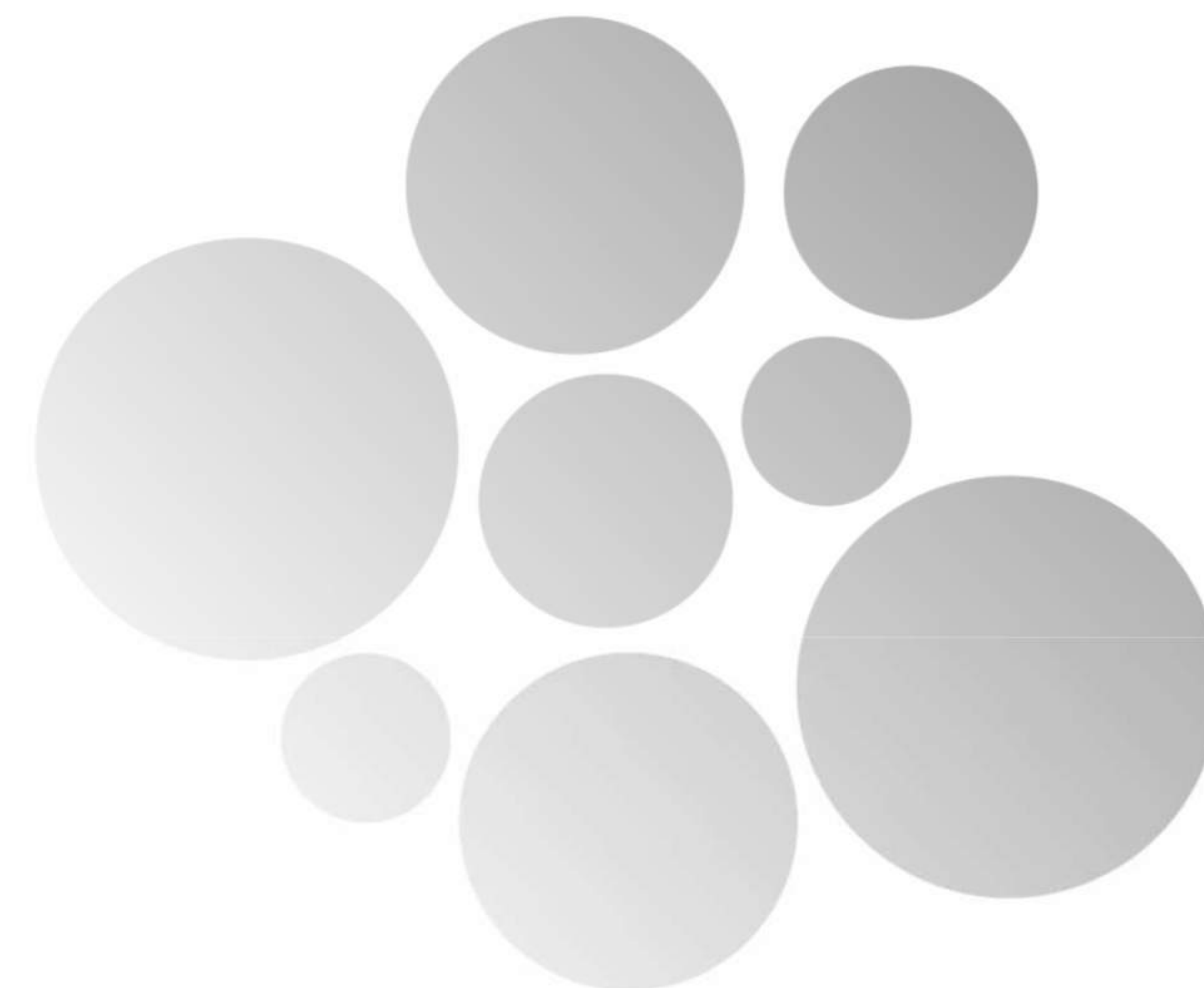
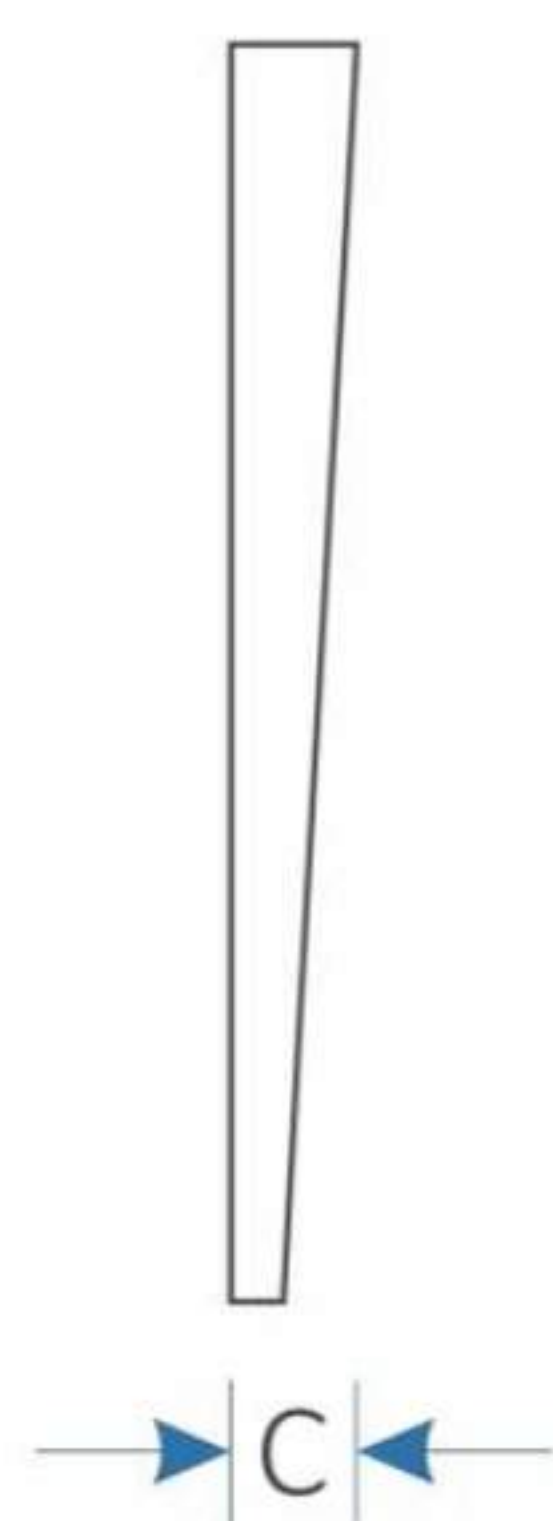
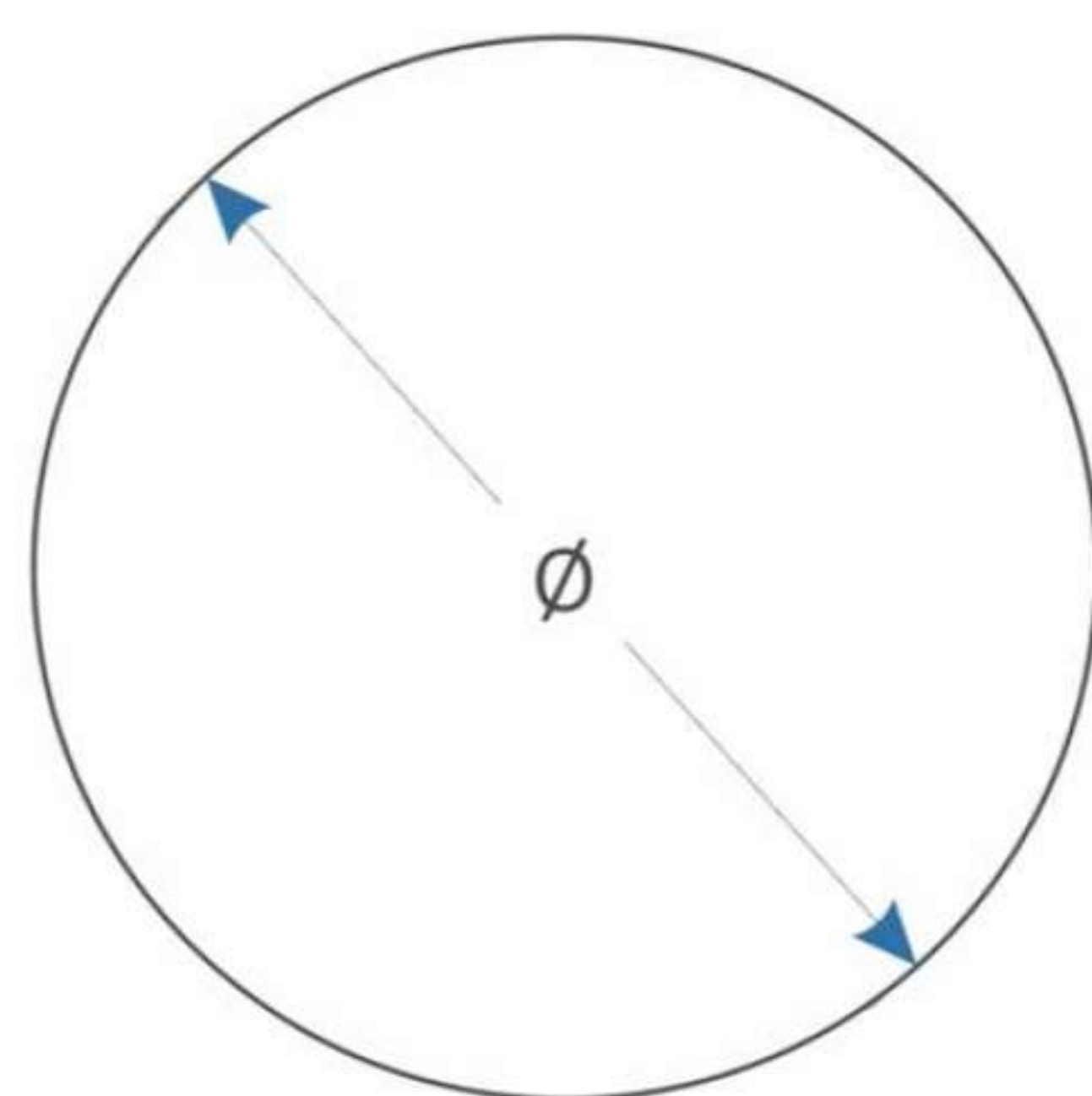
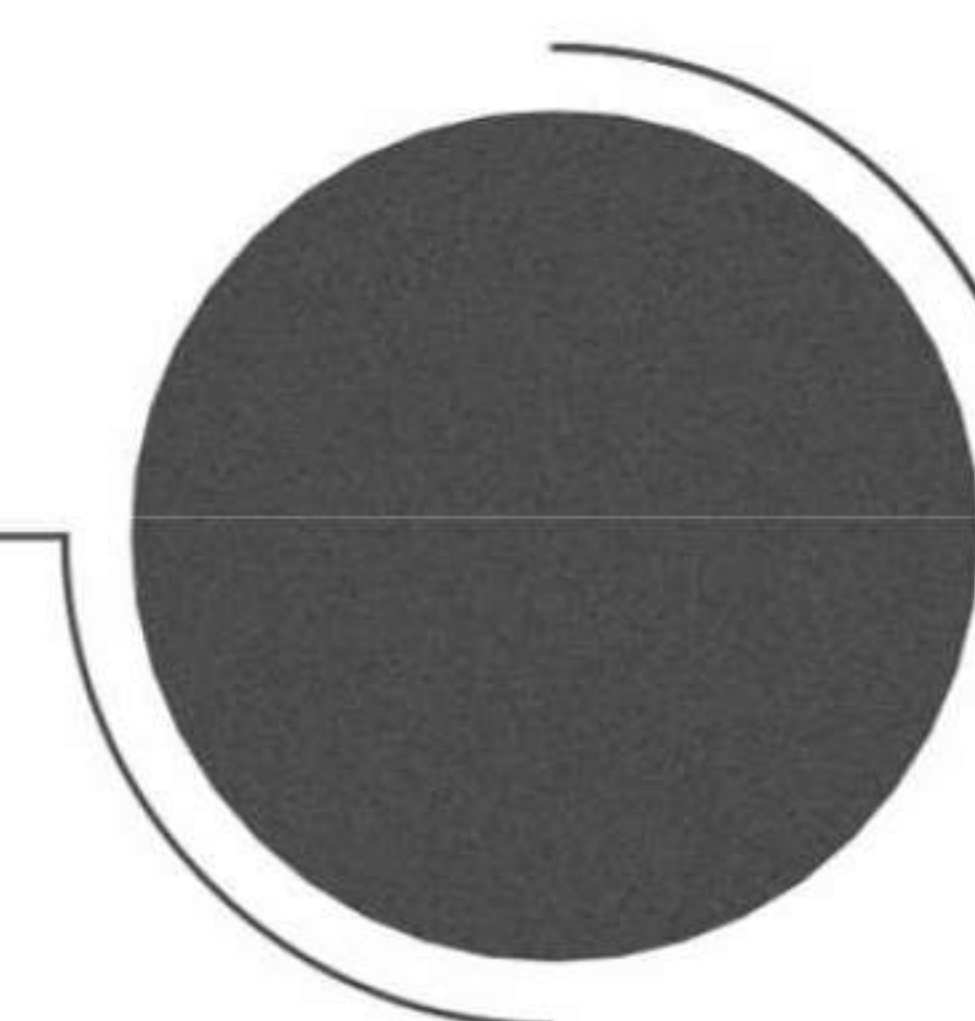

PGSO5

PANEL GŁADKI PGV





TABELA TECHNICZNA

Symbol	PGV2 500/DEC...	PGV3 500/DEC...	PGV4 500/DEC...	PGV5 500/DEC...
Wymiar A	375mm	375mm	375mm	375mm
Wymiar B	500mm	500mm	500mm	500mm
Grubość C	20mm	30mm	40mm	50mm
$P_{\text{pow 1p}} \text{ (m}^2\text{)}$	0,125	0,125	0,125	0,125

* istnieje możliwość zamówienia paneli o innych wymiarach

** każdy panel dostępny również w wersji samoprzylepnej

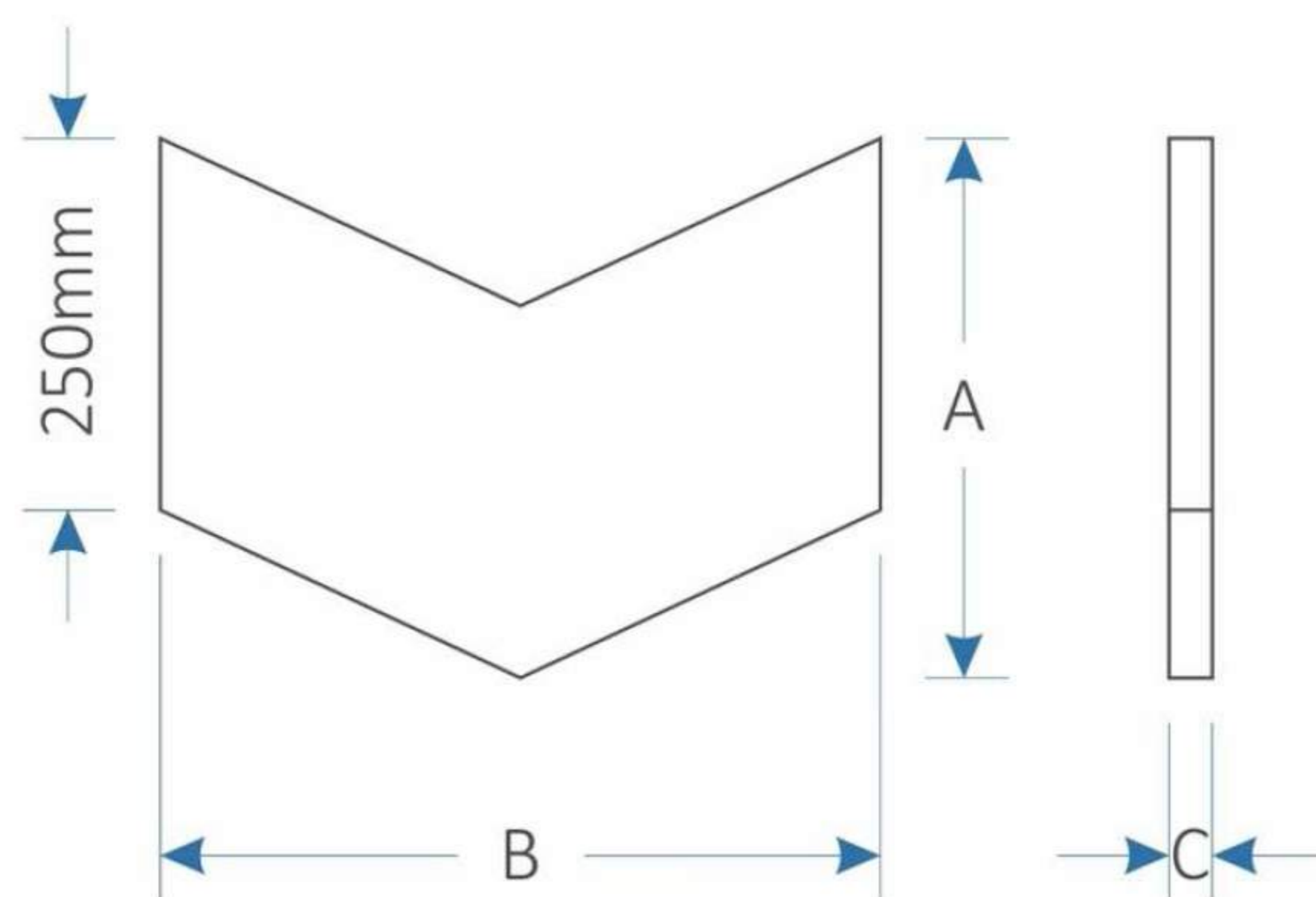
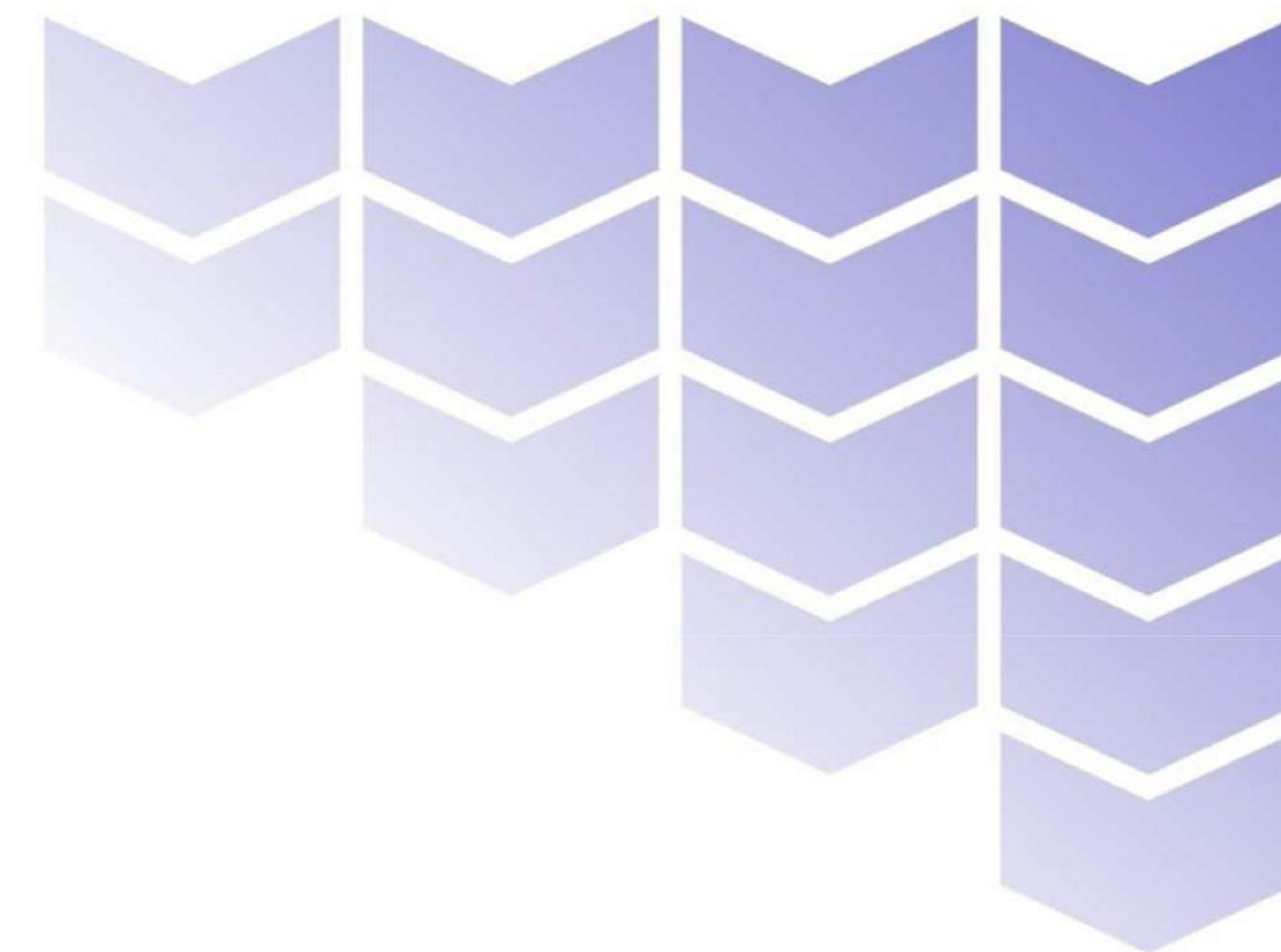
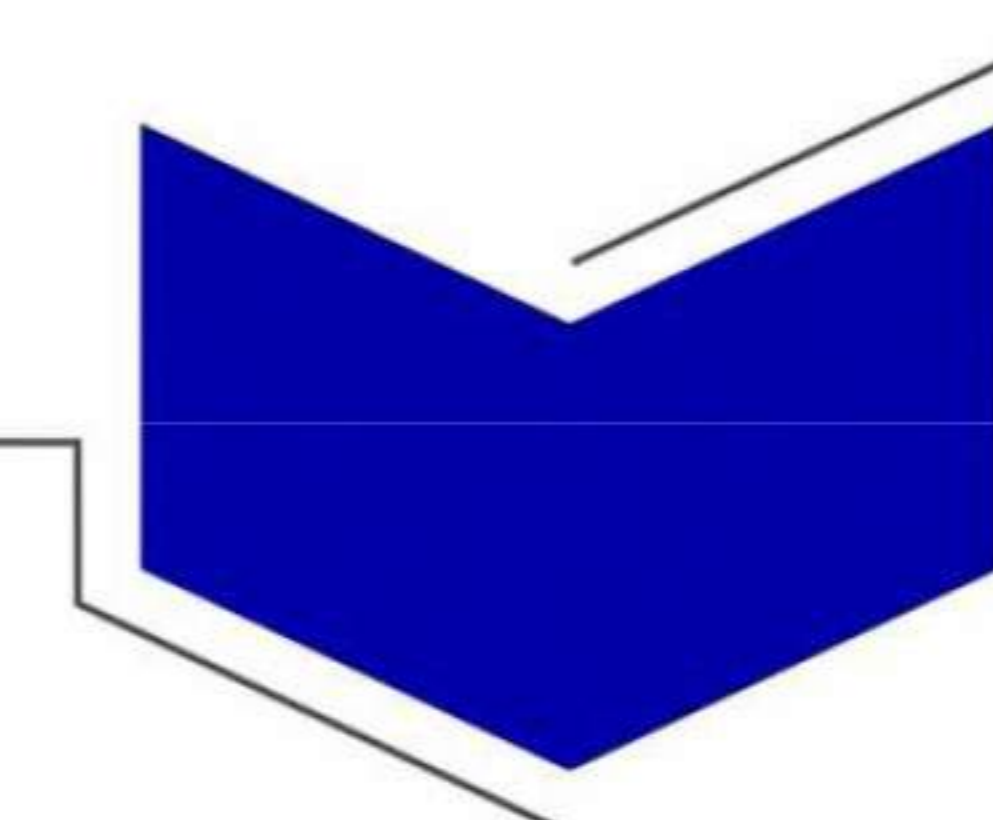

PGV

PANEL GŁADKI ŚCIĘTY PGSV





TABELA TECHNICZNA

Symbol	PGSV5 A500/DEC...	PGSV5 B500/DEC...
Wymiar A	375mm	375mm
Wymiar B	500mm	500mm
Grubość C	50mm	50mm
$P_{\text{pow 1p}}$ (m ²)	0,125	0,125

* istnieje możliwość zamówienia paneli o innych wymiarach

** każdy panel dostępny również w wersji samoprzylepnej

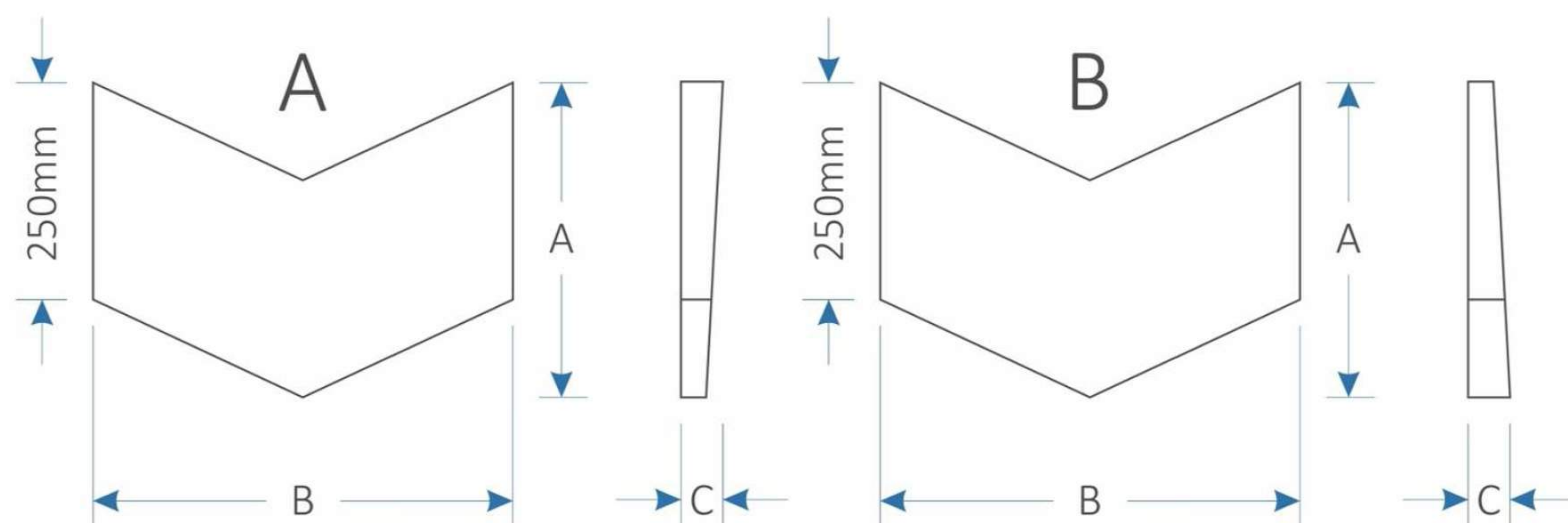
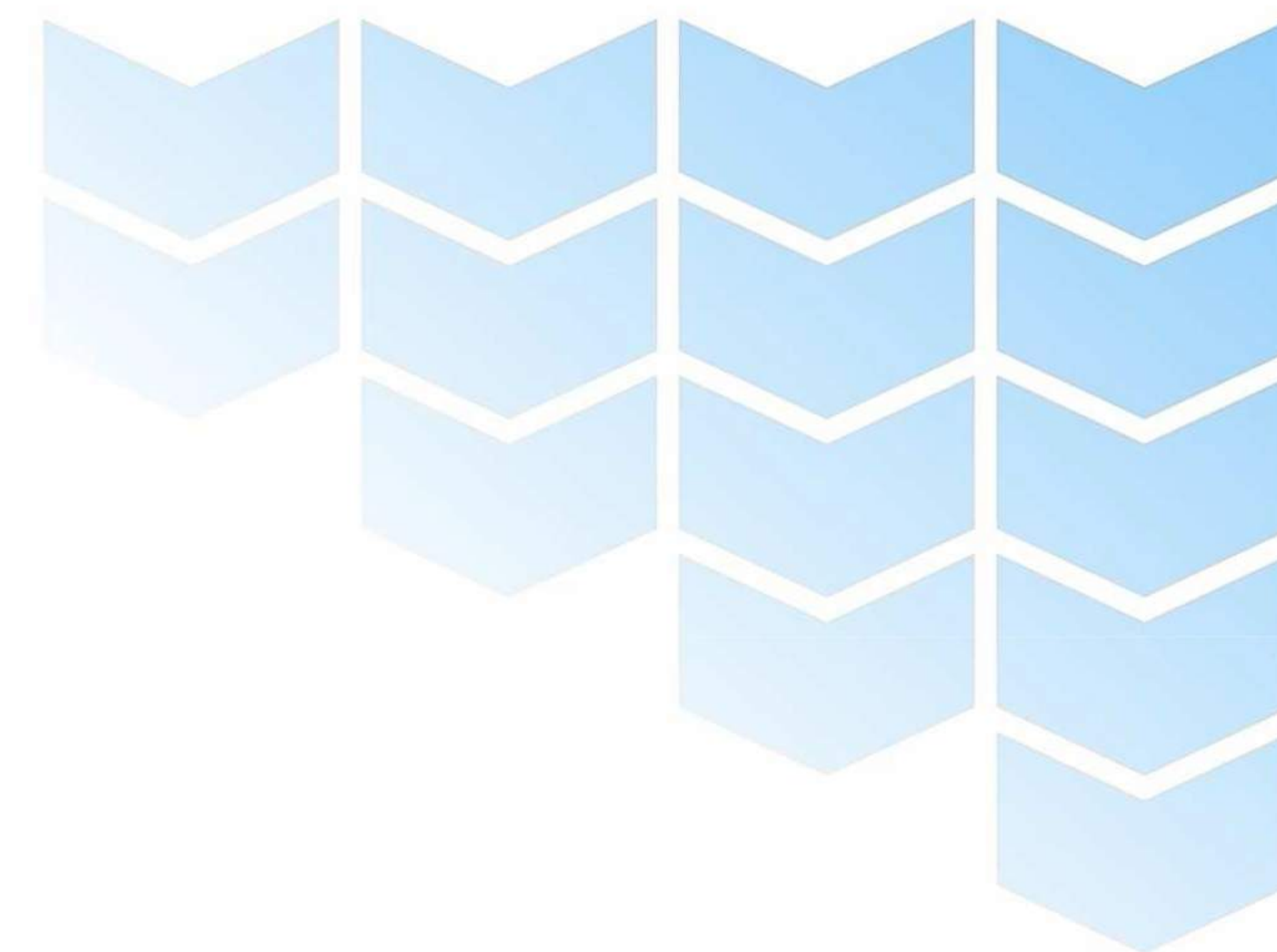
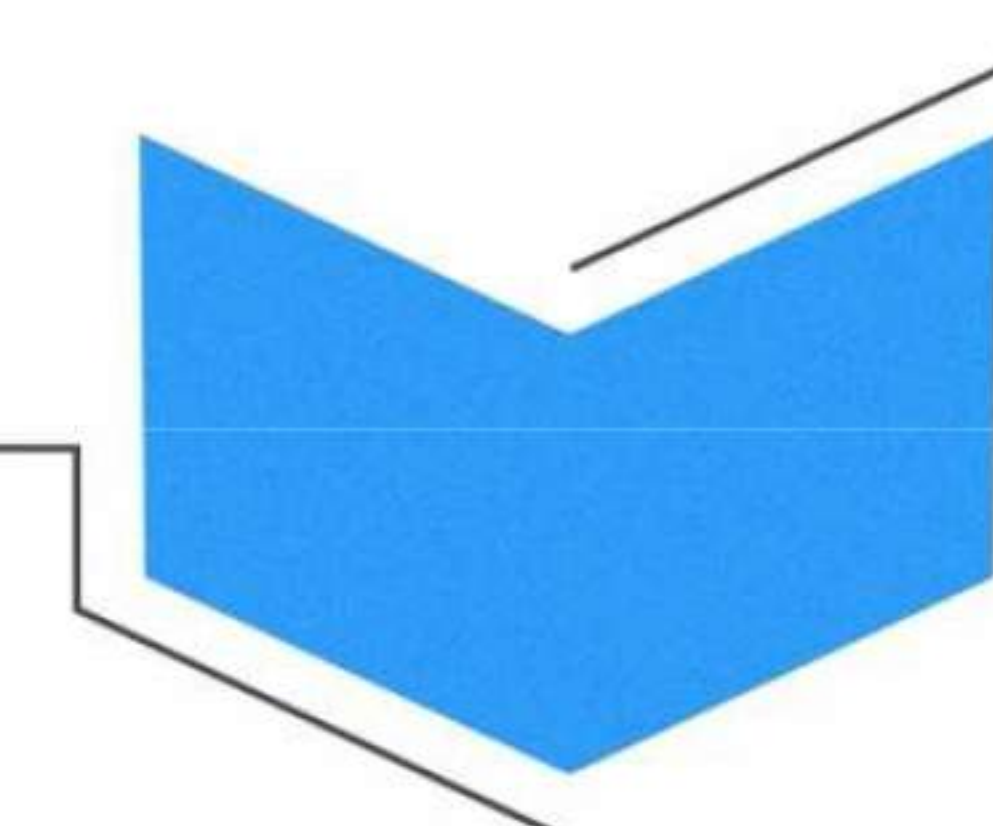

PGSV5

PANEL SKOSOWANY TRÓJKĄT PSTR





TABELA TECHNICZNA

Symbol	PSTR5 250/DEC...	PSTR3 250/DEC...
Wymiar A	218mm	218mm
Wymiar B	250mm	250mm
Grubość C	50mm	30mm
$P_{\text{pow 1p}} \text{ (m}^2\text{)}$	0,027	0,027

* istnieje możliwość zamówienia paneli o innych wymiarach

** każdy panel dostępny również w wersji samoprzylepnej

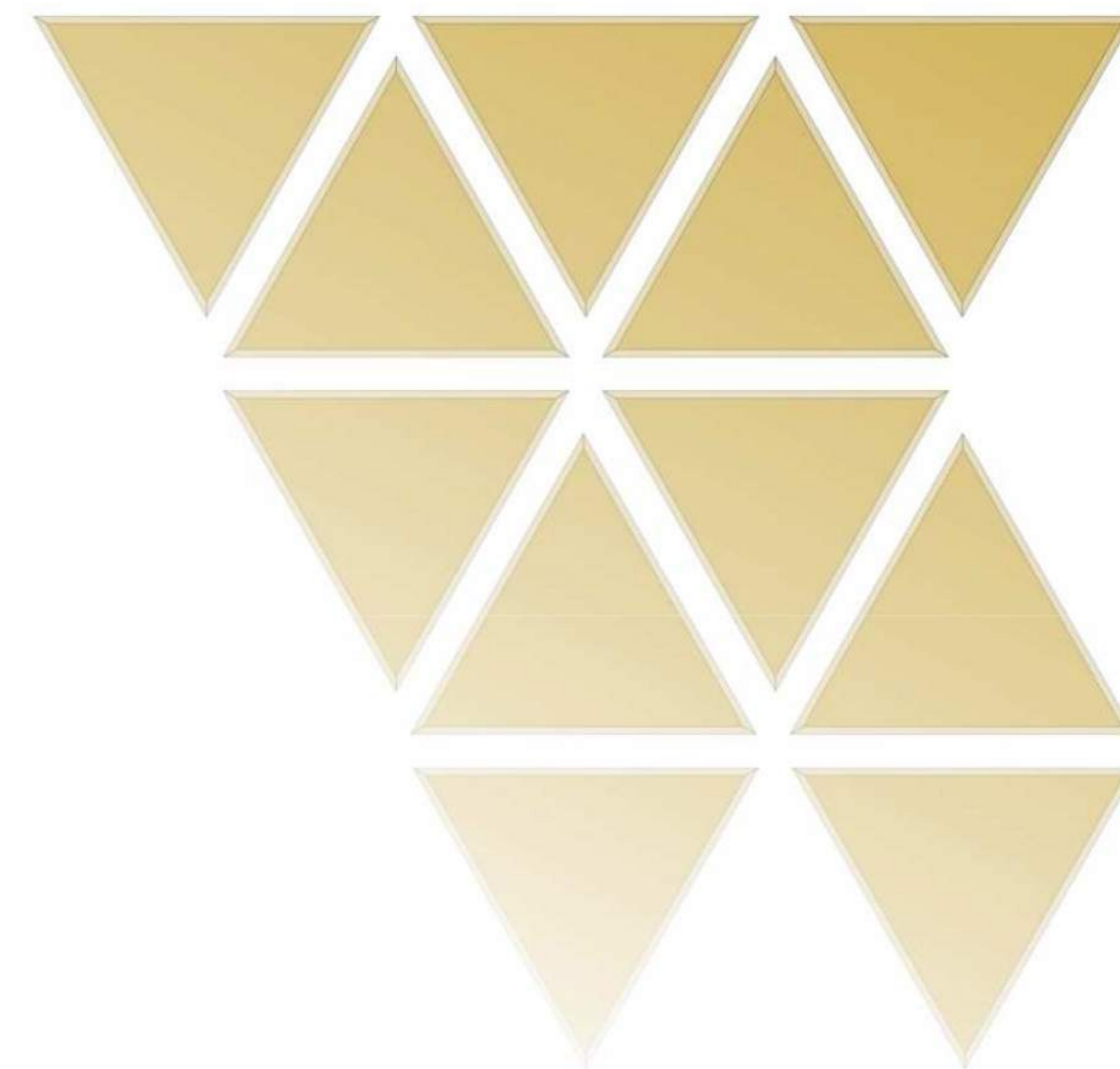
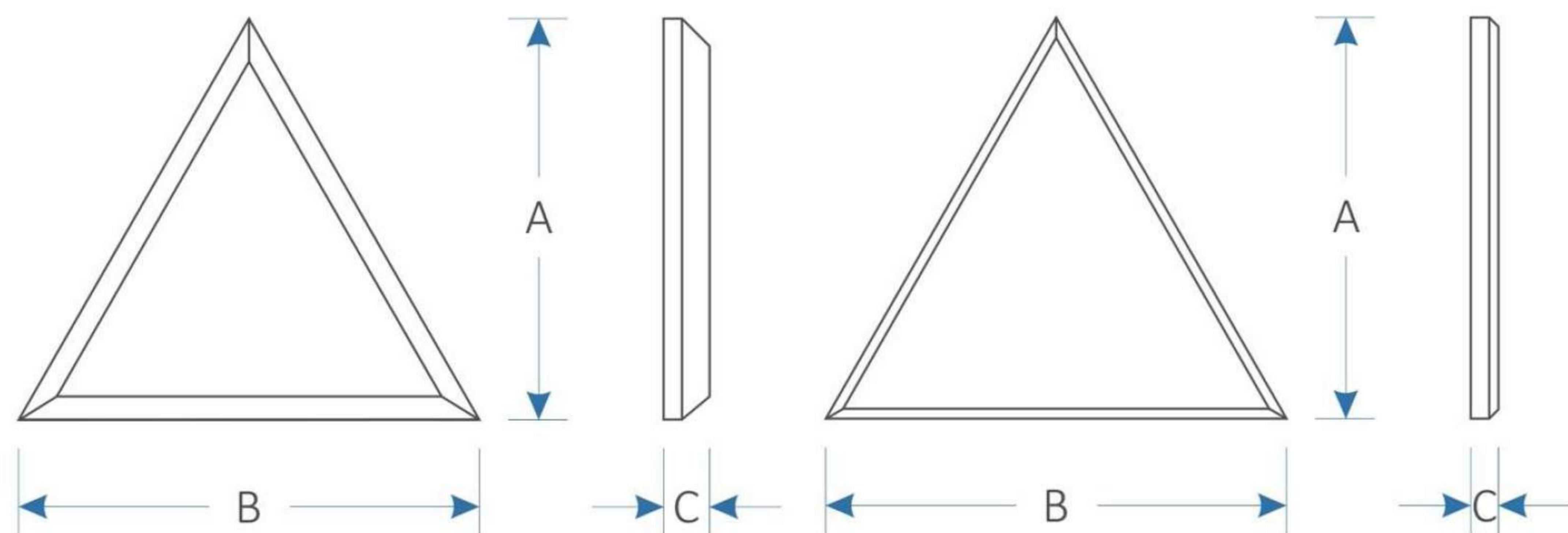
PSTR

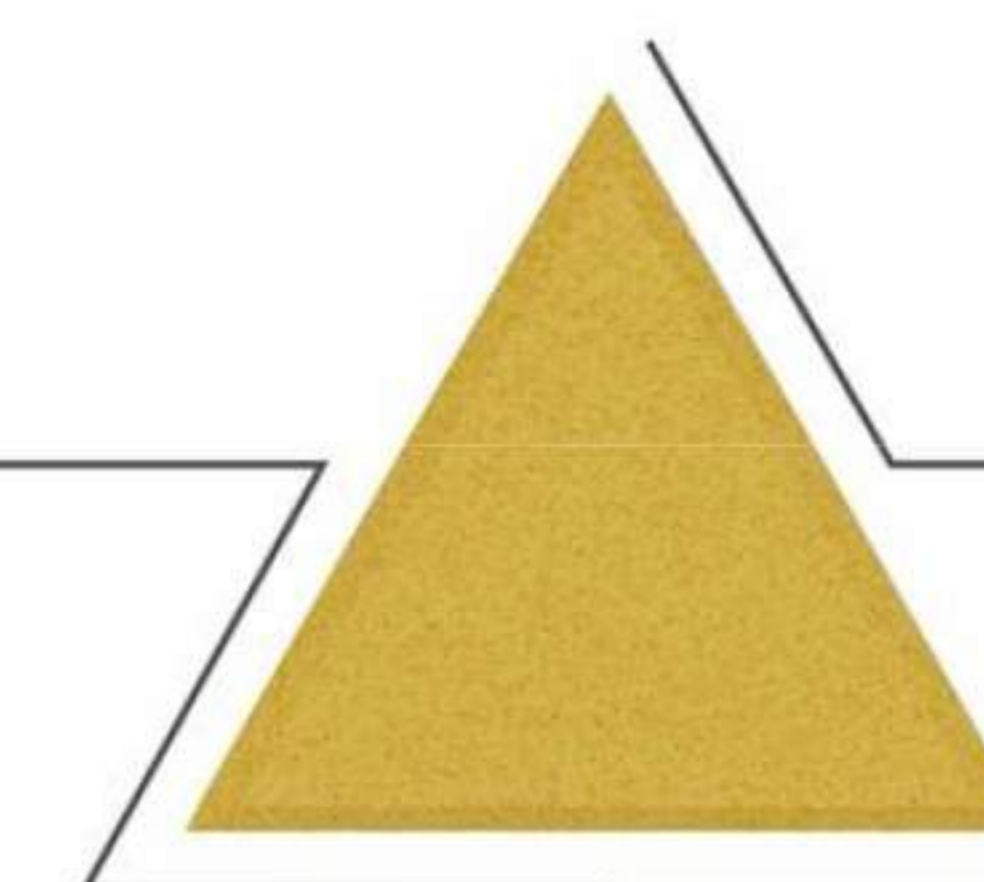

PANEL SKOSOWANY ŚCIĘTY TRÓJKĄT PSSTR





TABELA TECHNICZNA

Symbol	PSSTR5 250/DEC...
Wymiar A	218mm
Wymiar B	250mm
Grubość C (C1)	50mm
$P_{\text{pow 1p}}$ (m ²)	0,027

* istnieje możliwość zamówienia paneli o innych wymiarach

** każdy panel dostępny również w wersji samoprzylepnej

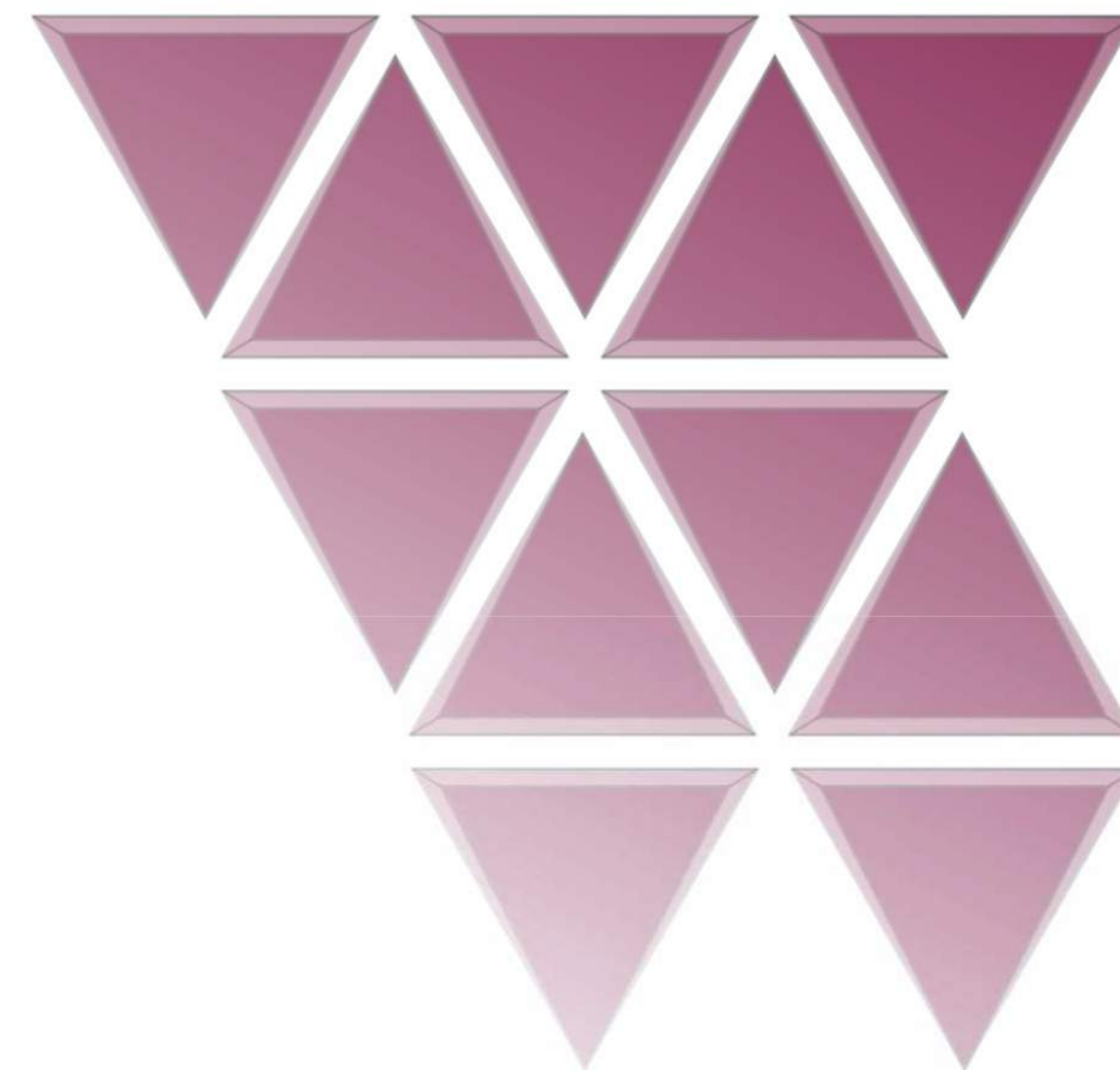
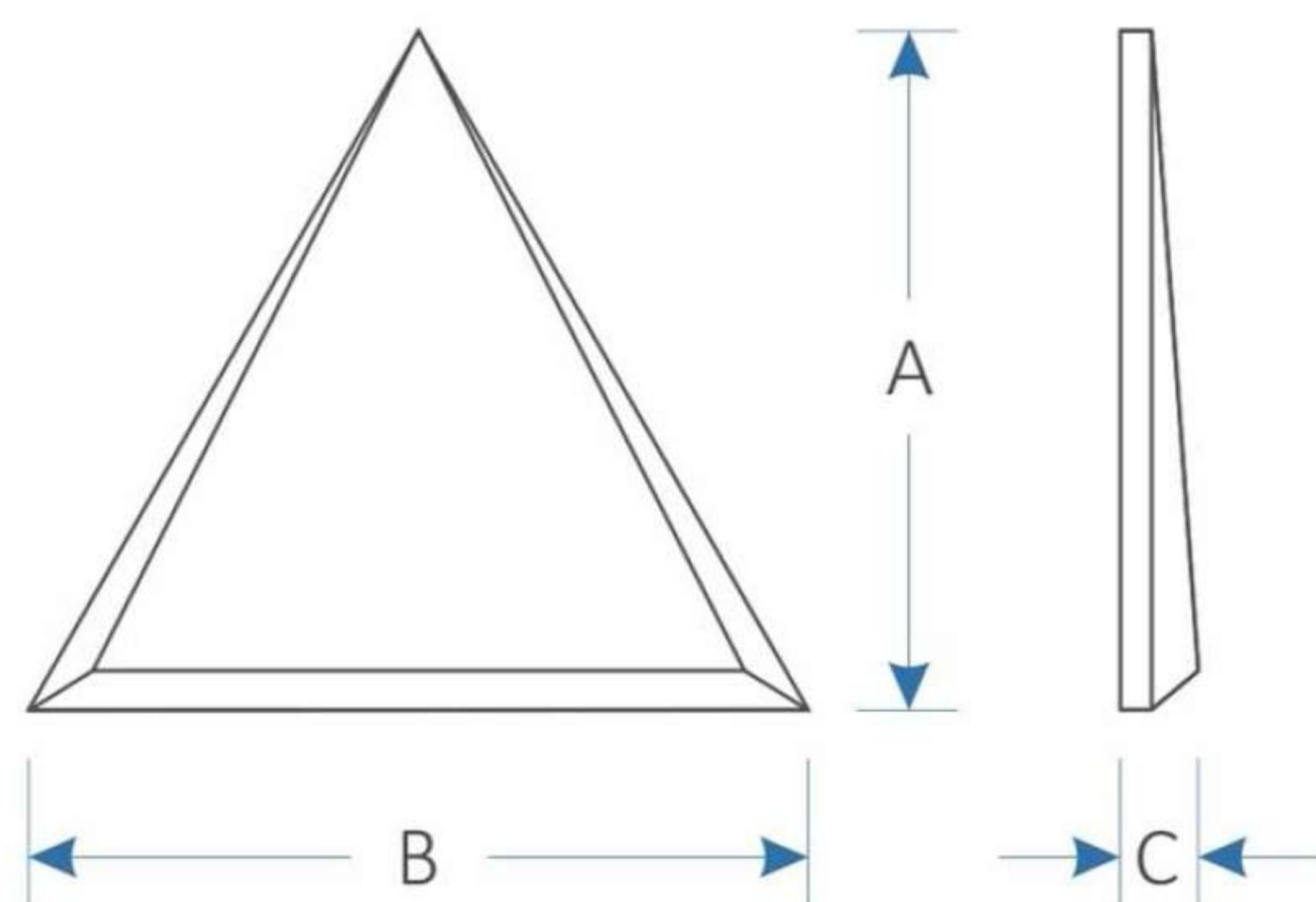
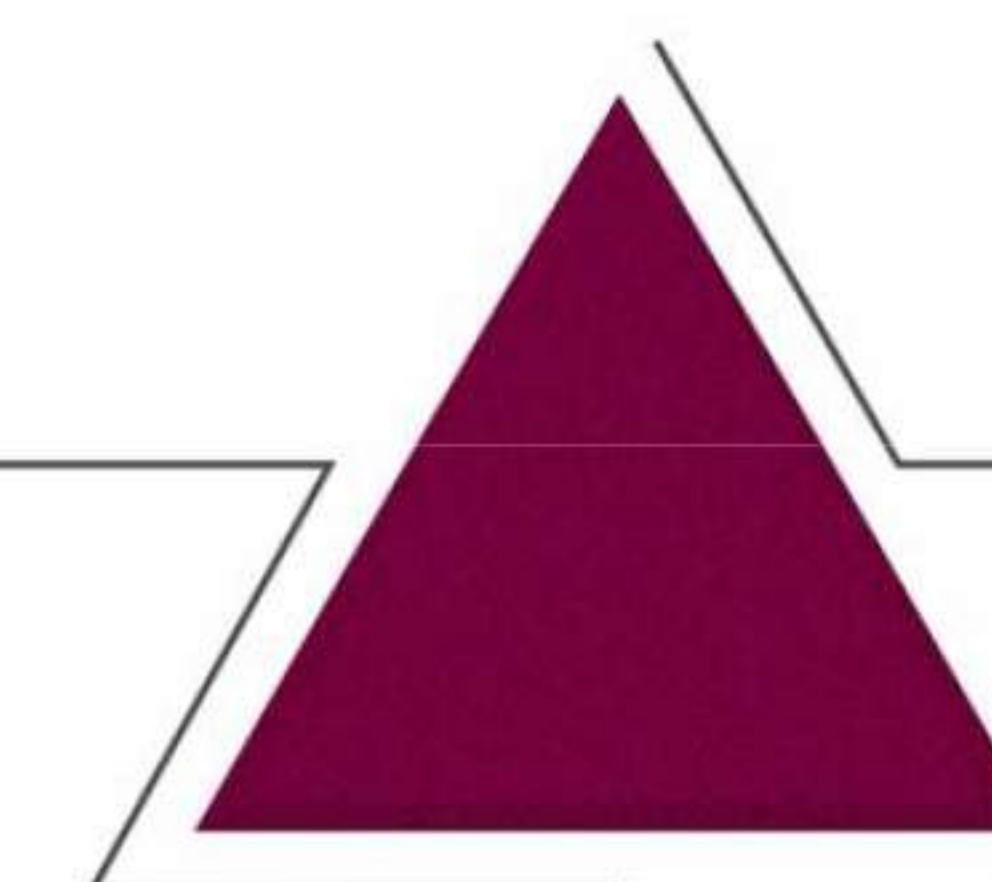

PSSTR

PANEL GŁADKI TRÓJKĄT PGTR





TABELA TECHNICZNA

Symbol	PGTR2 250/DEC...	PGTR3 250/DEC...	PGTR4 250/DEC...	PGTR5 250/DEC...
Wymiar A	218mm	218mm	218mm	218mm
Wymiar B	250mm	250mm	250mm	250mm
Grubość C	20mm	30mm	40mm	50mm
$P_{\text{pow 1p}} \text{ (m}^2\text{)}$	0,027	0,027	0,027	0,027

* istnieje możliwość zamówienia paneli o innych wymiarach

** każdy panel dostępny również w wersji samoprzylepnej

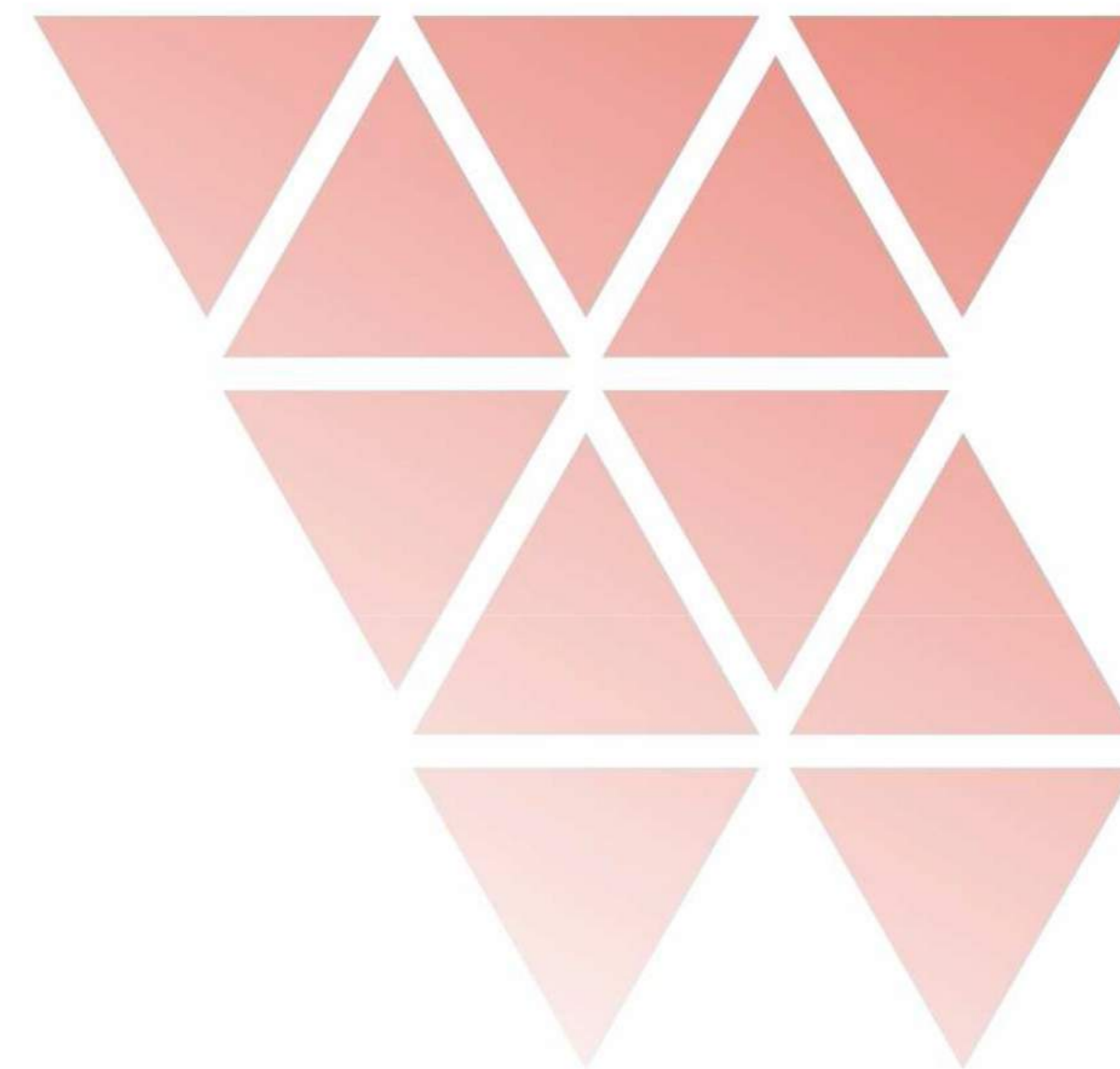
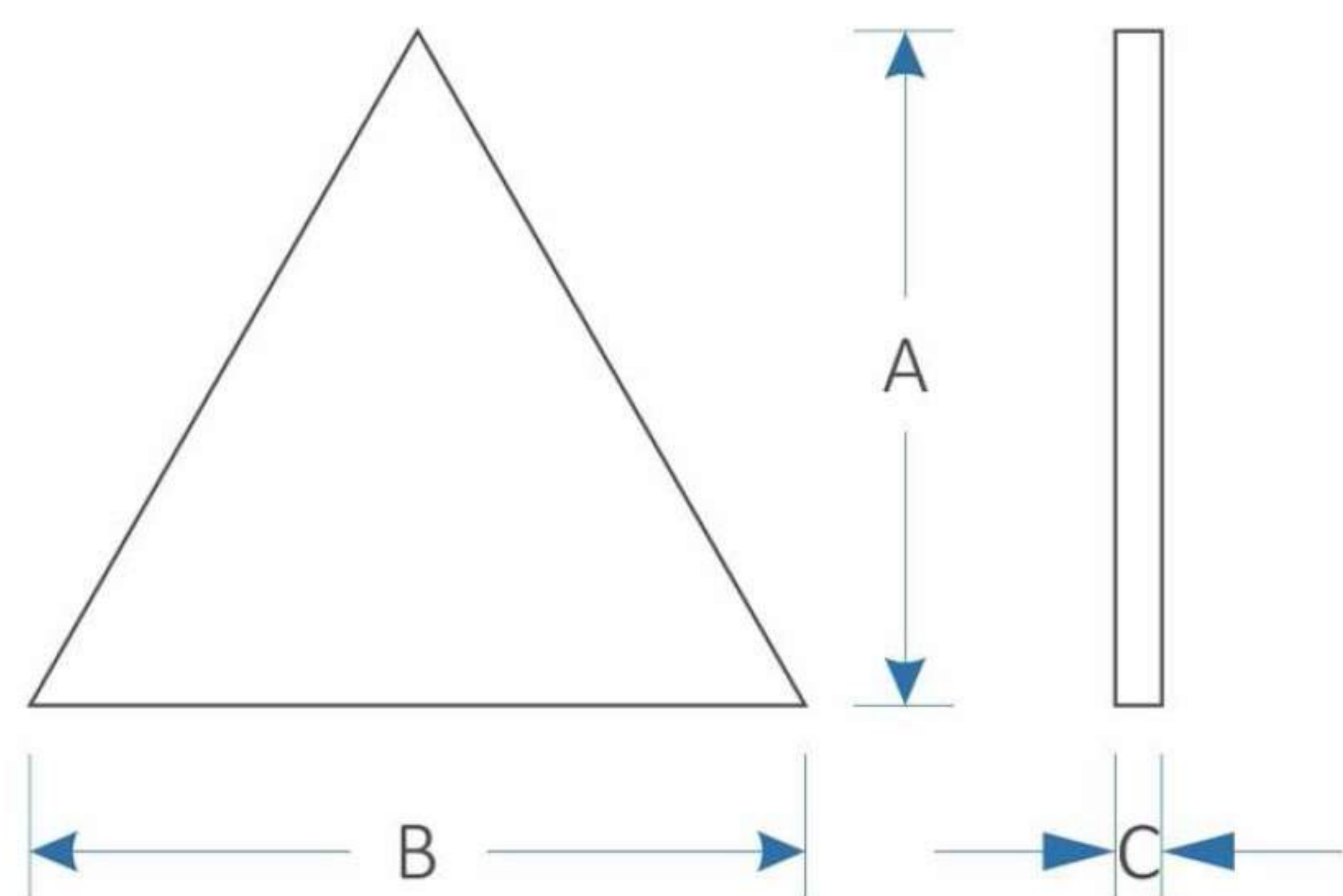
PGTR

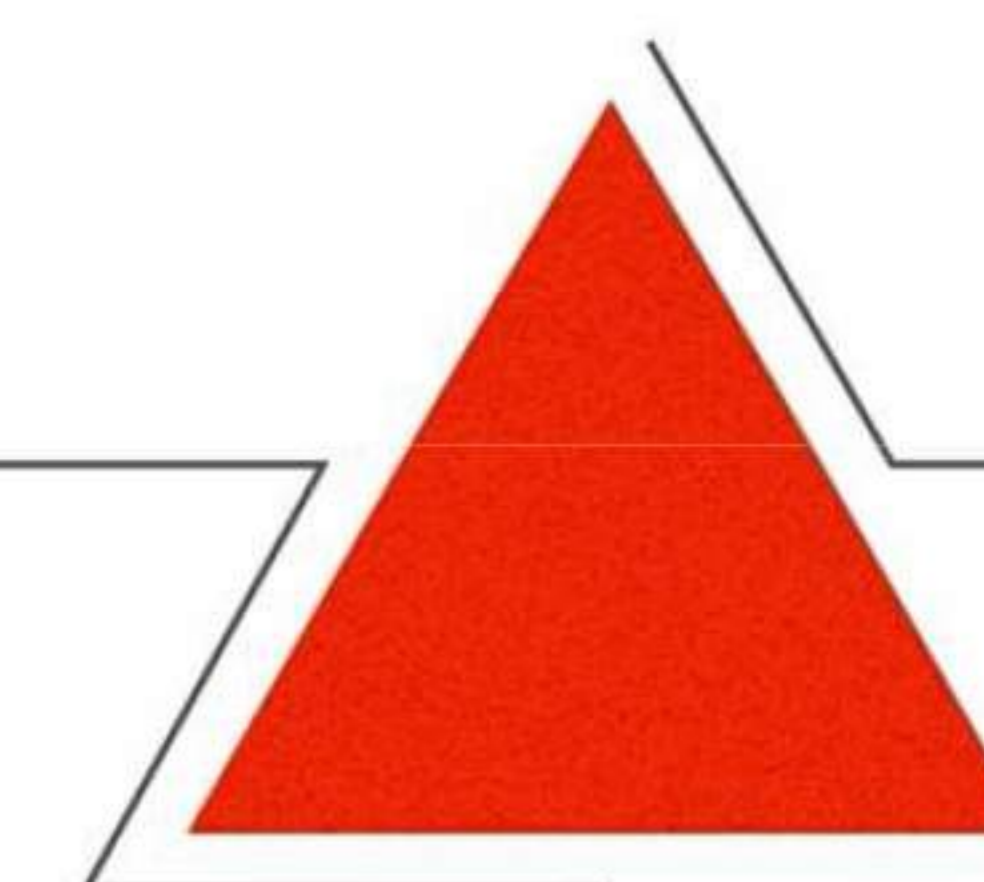

PANEL GŁADKI OGRYZEK PGOG





TABELA TECHNICZNA

Symbol	PGOG2 250/DEC...	PGOG3 250/DEC...	PGOG4 250/DEC...	PGOG5 250/DEC...
Wymiar A	167mm	167mm	167mm	167mm
Wymiar B	250mm	250mm	250mm	250mm
Grubość C	20mm	30mm	40mm	50mm
$P_{\text{pow 1p}} \text{ (m}^2\text{)}$	0,06	0,06	0,06	0,06
Symbol	PGOG2 500/DEC...	PGOG3 500/DEC...	PGOG4 500/DEC...	PGOG5 500/DEC...
Wymiar A	334mm	334mm	334mm	334mm
Wymiar B	500mm	500mm	500mm	500mm
Grubość C	20mm	30mm	40mm	50mm
$P_{\text{pow 1p}} \text{ (m}^2\text{)}$	0,112	0,112	0,112	0,112

* istnieje możliwość zamówienia paneli o innych wymiarach

** każdy panel dostępny również w wersji samoprzylepnej

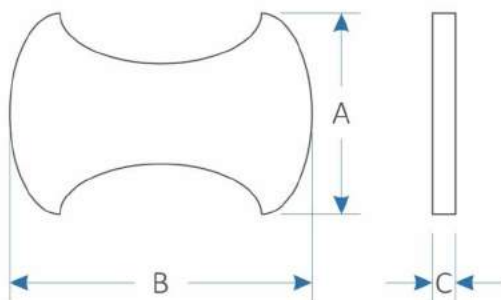
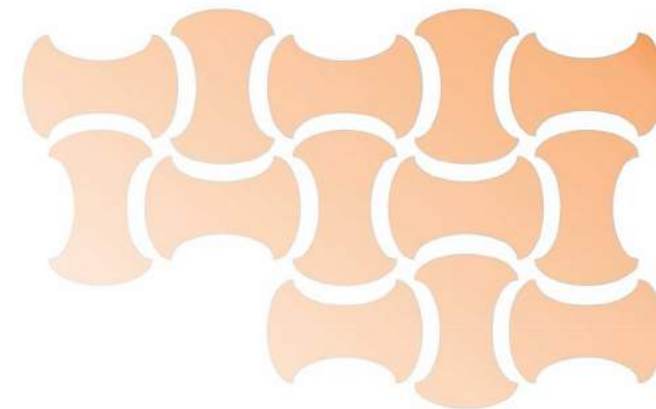

PGOG

PANEL GŁADKI BUTELKA PGBU





TABELA TECHNICZNA

Symbol	PGBU2 250/DEC...	PGBU3 250/DEC...	PGBU4 250/DEC...	PGBU5 250/DEC...
Wymiar A	125mm	125mm	125mm	125mm
Wymiar B	250mm	250mm	250mm	250mm
Grubość C	20mm	30mm	40mm	50mm
P _{pow 1p} (m ²)	0,026	0,026	0,026	0,026
Symbol	PGBU2 500/DEC...	PGBU3 500/DEC...	PGBU4 500/DEC...	PGBU5 500/DEC...
Wymiar A	250mm	250mm	250mm	250mm
Wymiar B	500mm	500mm	500mm	500mm
Grubość C	20mm	30mm	40mm	50mm
P _{pow 1p} (m ²)	0,052	0,052	0,052	0,052

* istnieje możliwość zamówienia paneli o innych wymiarach

** każdy panel dostępny również w wersji samoprzylepnej

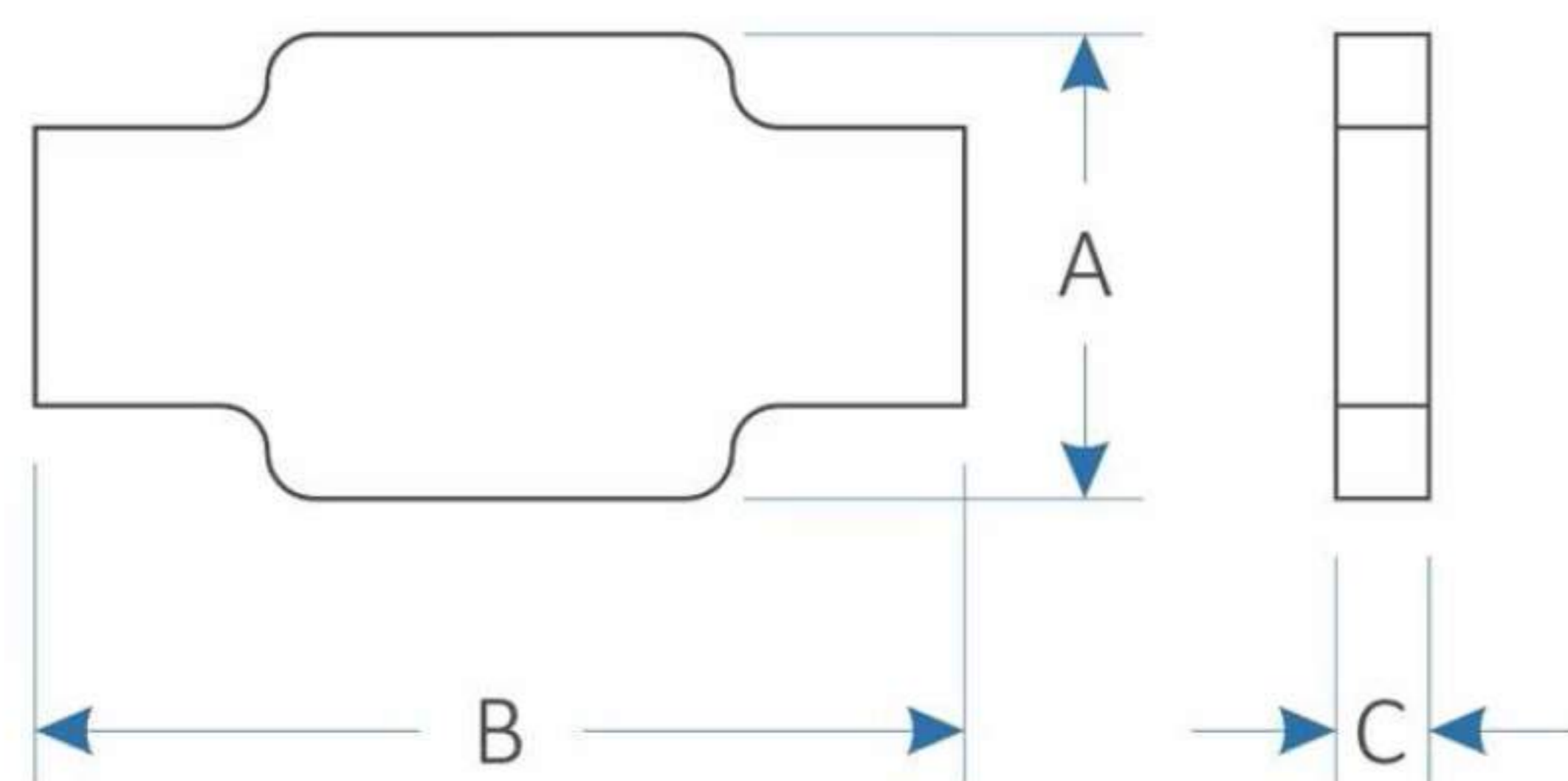
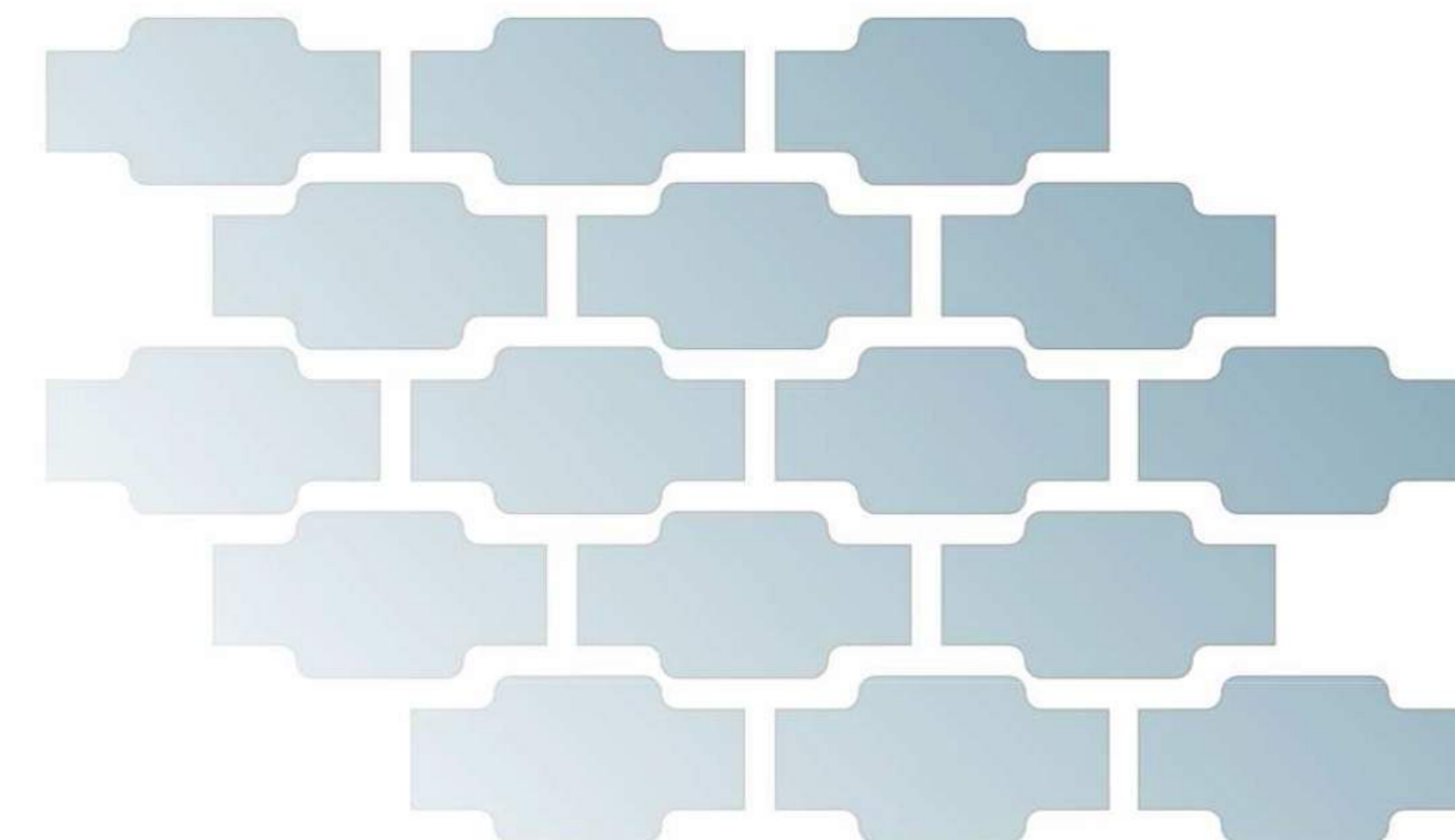
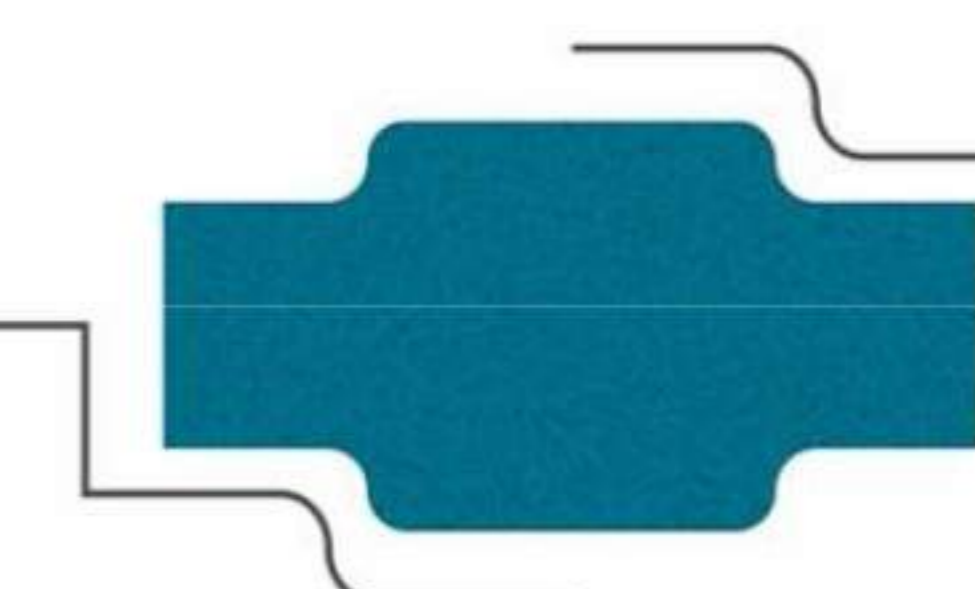

PGBU

PANEL GŁADKI DZBANEK PGDZ





TABELA TECHNICZNA

Symbol	PGDZ2 250/DEC...	PGDZ3 250/DEC...	PGDZ4 250/DEC...	PGDZ5 250/DEC...
Wymiar A	190mm	190mm	190mm	190mm
Wymiar B	250mm	250mm	250mm	250mm
Grubość C	20mm	30mm	40mm	50mm
$P_{\text{pow 1p}} \text{ (m}^2\text{)}$	0,063	0,063	0,063	0,063
Symbol	PGDZ2 500/DEC...	PGDZ3 500/DEC...	PGDZ4 500/DEC...	PGDZ5 500/DEC...
Wymiar A	378mm	378mm	378mm	378mm
Wymiar B	500mm	500mm	500mm	500mm
Grubość C	20mm	30mm	40mm	50mm
$P_{\text{pow 1p}} \text{ (m}^2\text{)}$	0,126	0,126	0,126	0,126

* istnieje możliwość zamówienia paneli o innych wymiarach

** każdy panel dostępny również w wersji samoprzylepnej

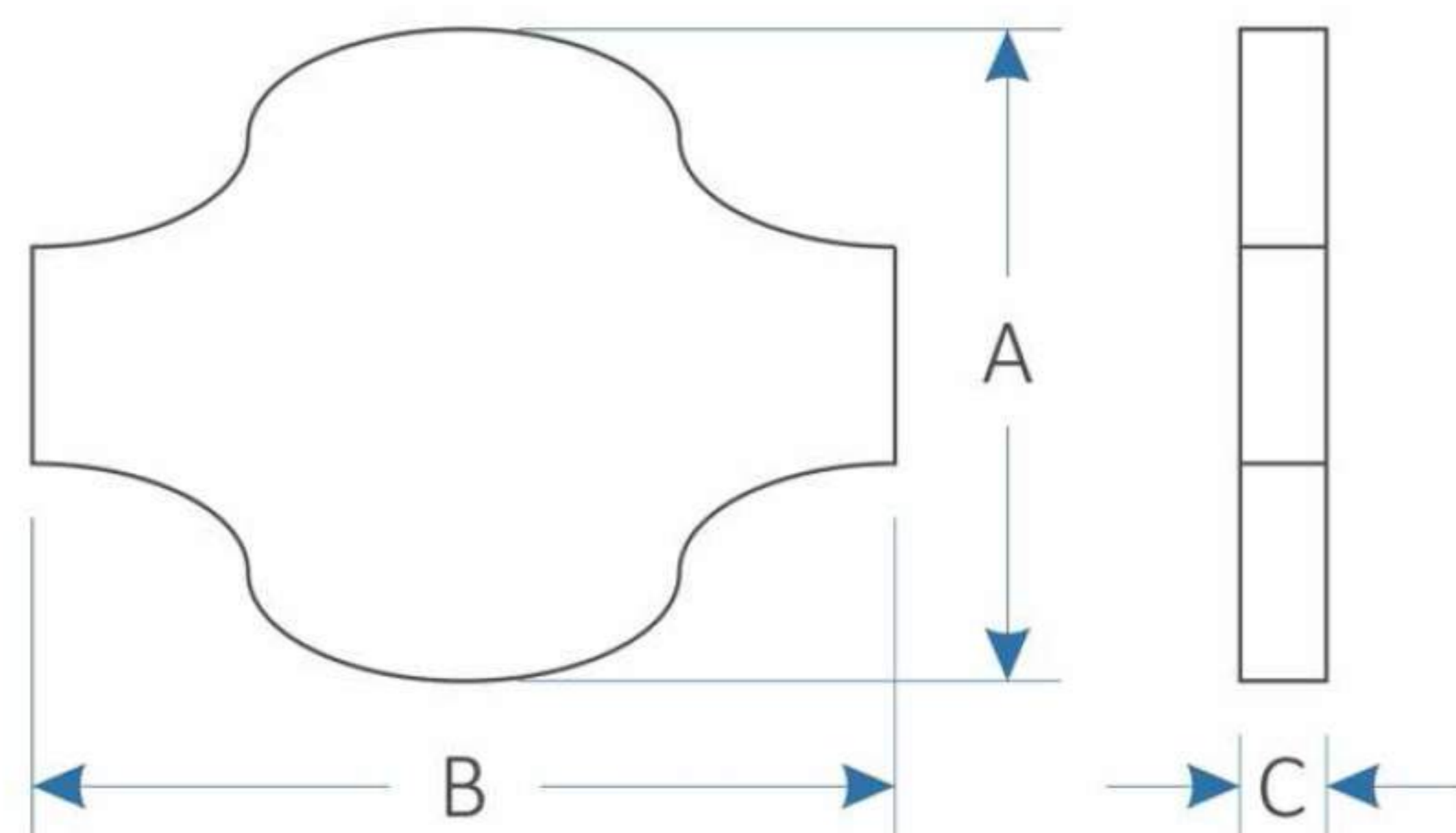
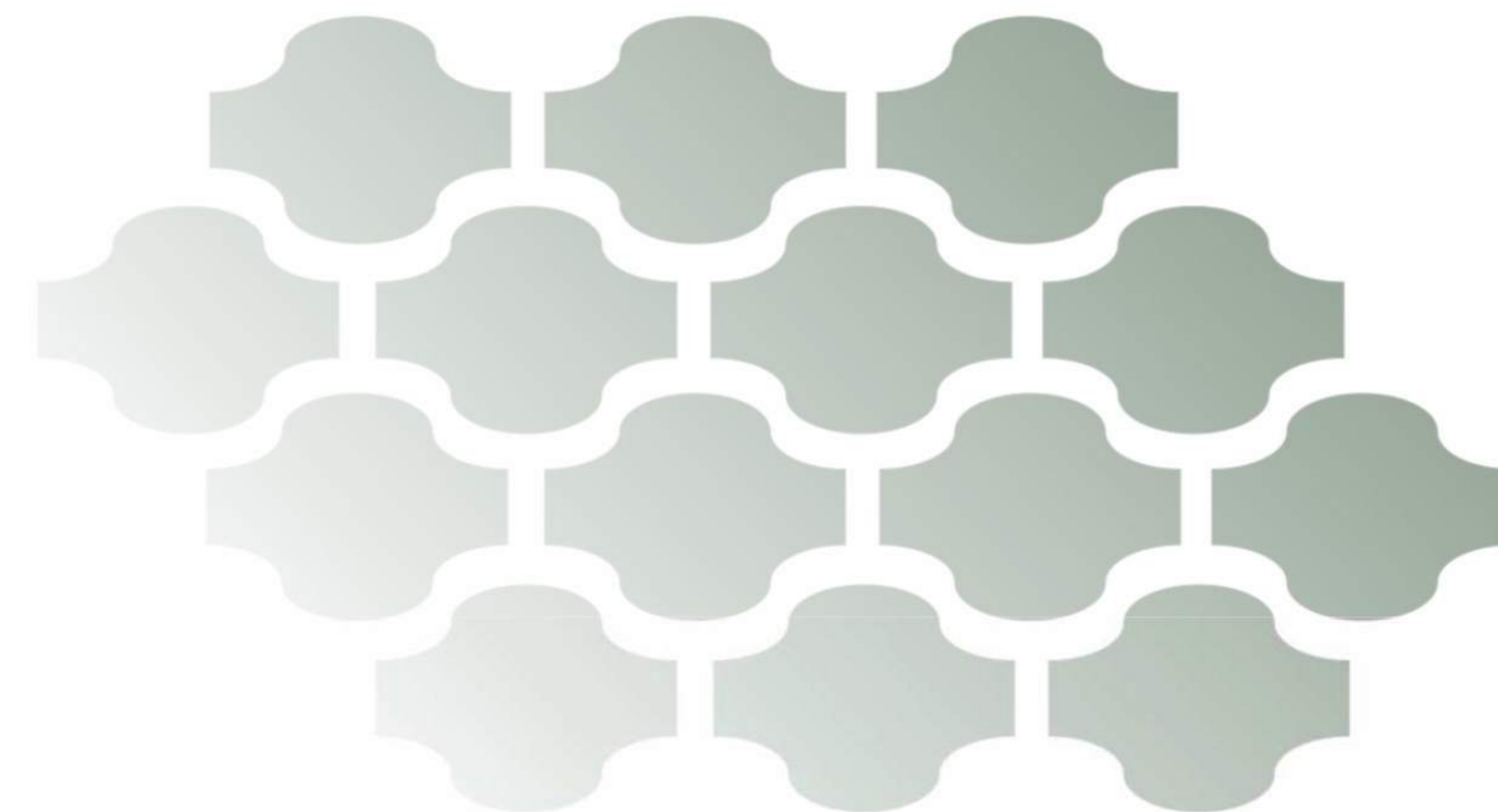
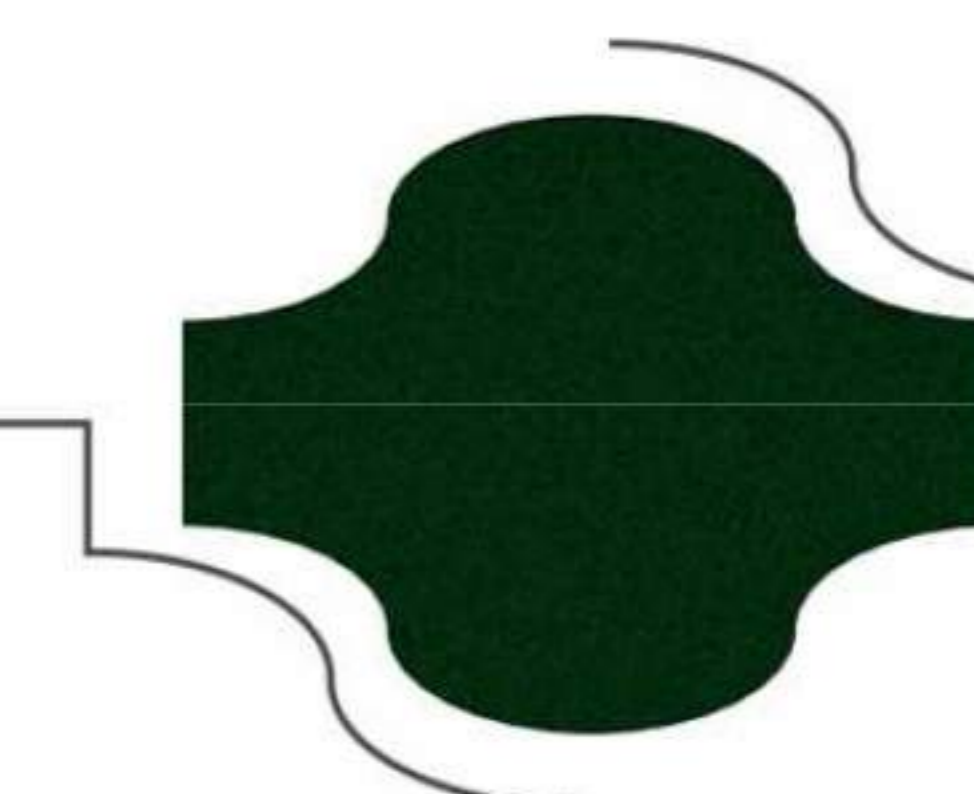

PGDZ

PANEL GŁADKI WAŁEK ZĘBATEY PGWZ





TABELA TECHNICZNA

Symbol	PGWZ2 B150/DEC...	PGWZ2 A200/DEC...	PGWZ2 B250/DEC...	PGWZ2 A300/DEC...
Wymiar ϕ	150mm	200mm	250mm	300mm
Grubość C	20mm	20mm	20mm	20mm
$P_{\text{pow 1p}}$ (m ²)	0,013	0,025	0,035	0,06
Symbol	PGWZ3 B150/DEC...	PGWZ3 A200/DEC...	PGWZ3 B250/DEC...	PGWZ3 A300/DEC...
Wymiar ϕ	150mm	200mm	250mm	300mm
Grubość C	30mm	30mm	30mm	30mm
$P_{\text{pow 1p}}$ (m ²)	0,013	0,025	0,035	0,06
Symbol	PGWZ4 B150/DEC...	PGWZ4 A200/DEC...	PGWZ4 B250/DEC...	PGWZ4 A300/DEC...
Wymiar ϕ	150mm	200mm	250mm	300mm
Grubość C	40mm	40mm	40mm	40mm
$P_{\text{pow 1p}}$ (m ²)	0,013	0,025	0,035	0,06
Symbol	PGWZ5 B150/DEC...	PGWZ5 A200/DEC...	PGWZ5 B250/DEC...	PGWZ5 A300/DEC...
Wymiar ϕ	150mm	200mm	250mm	300mm
Grubość C	50mm	50mm	50mm	50mm
$P_{\text{pow 1p}}$ (m ²)	0,013	0,025	0,035	0,06

* istnieje możliwość zamówienia paneli o innych wymiarach

** każdy panel dostępny również w wersji samoprzylepnej

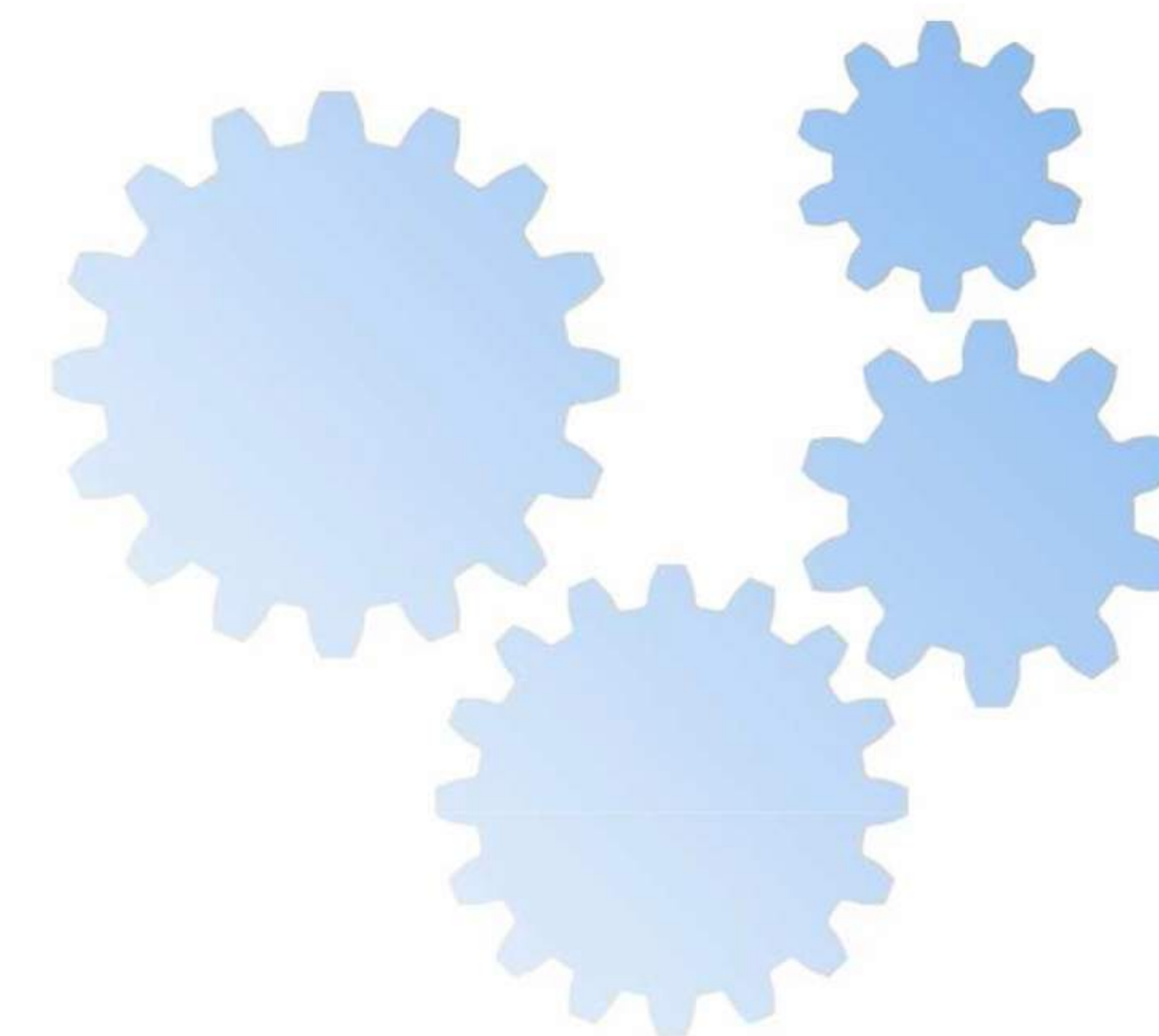
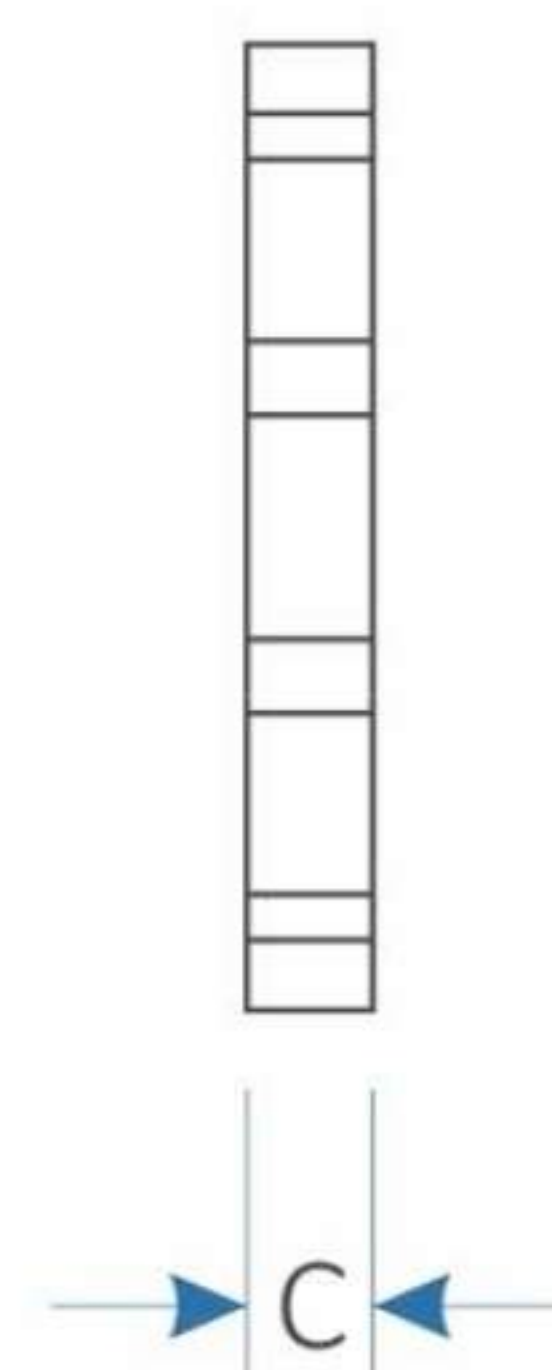
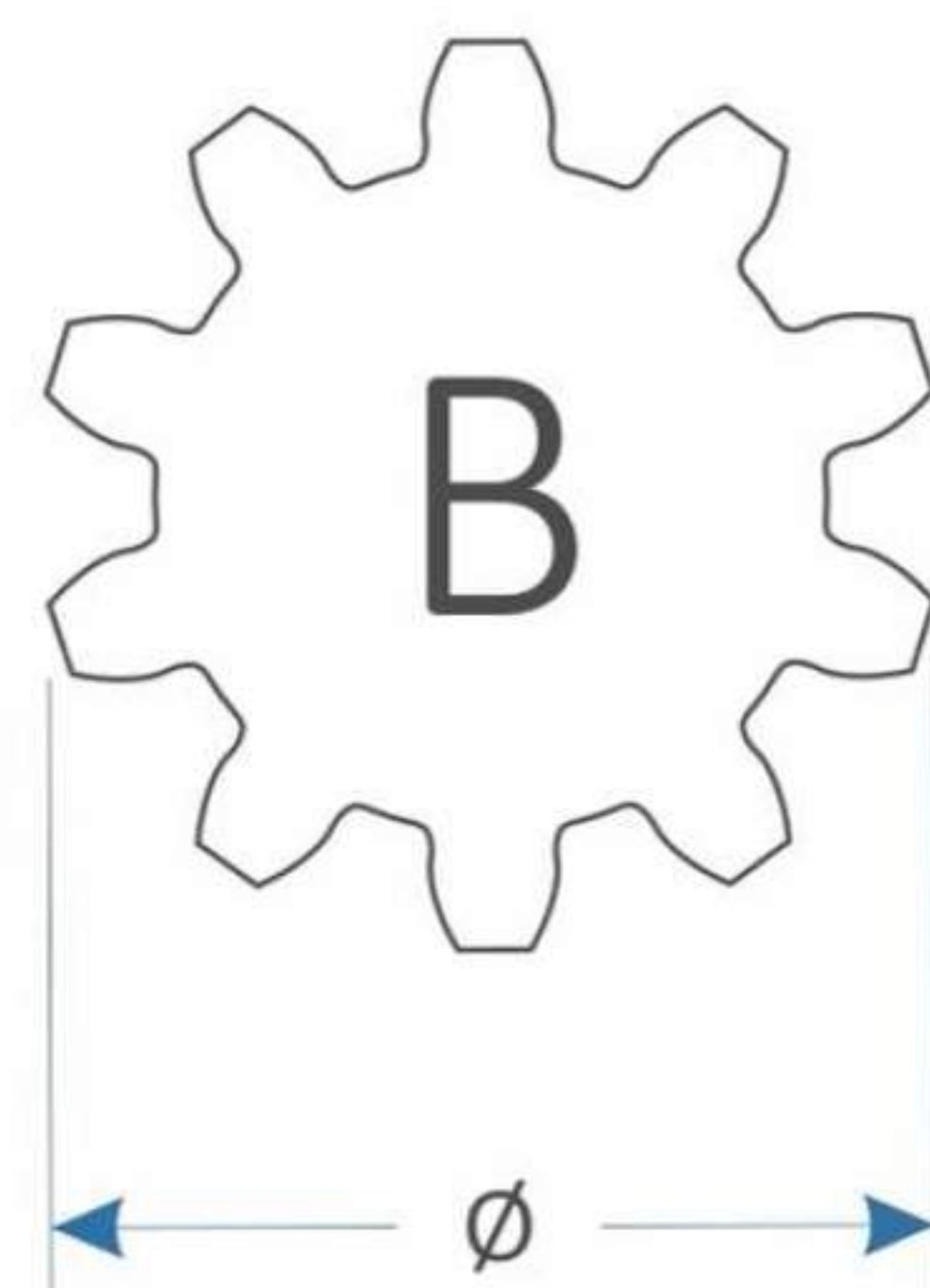
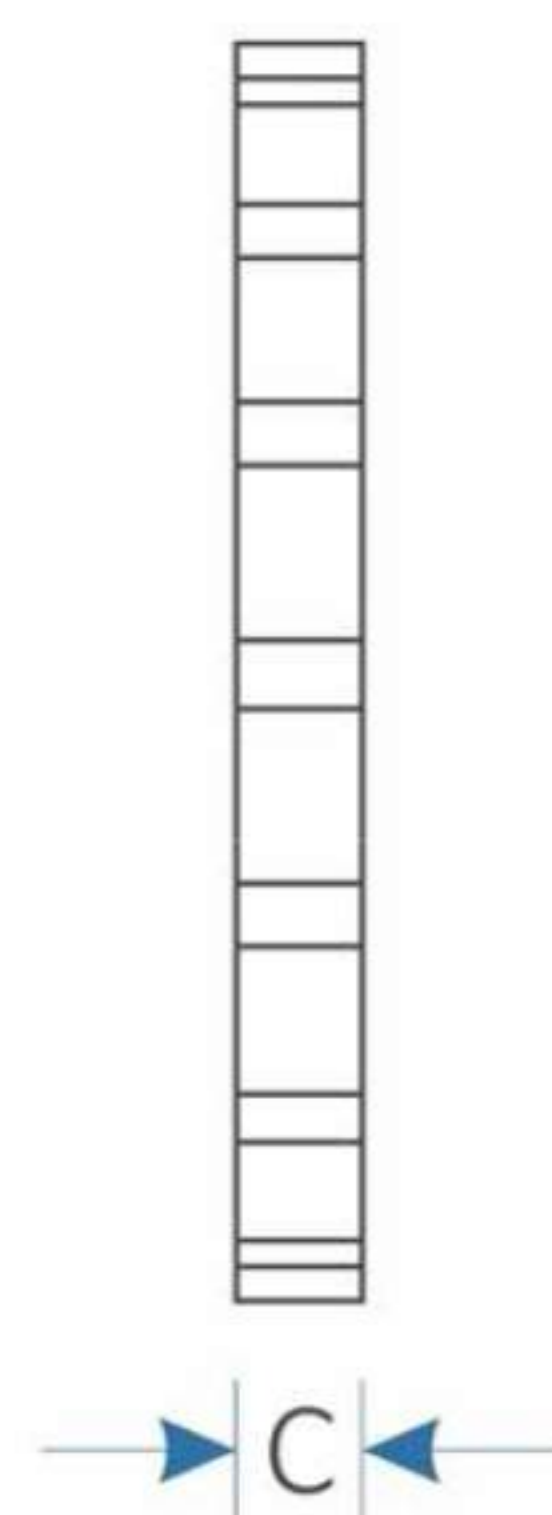
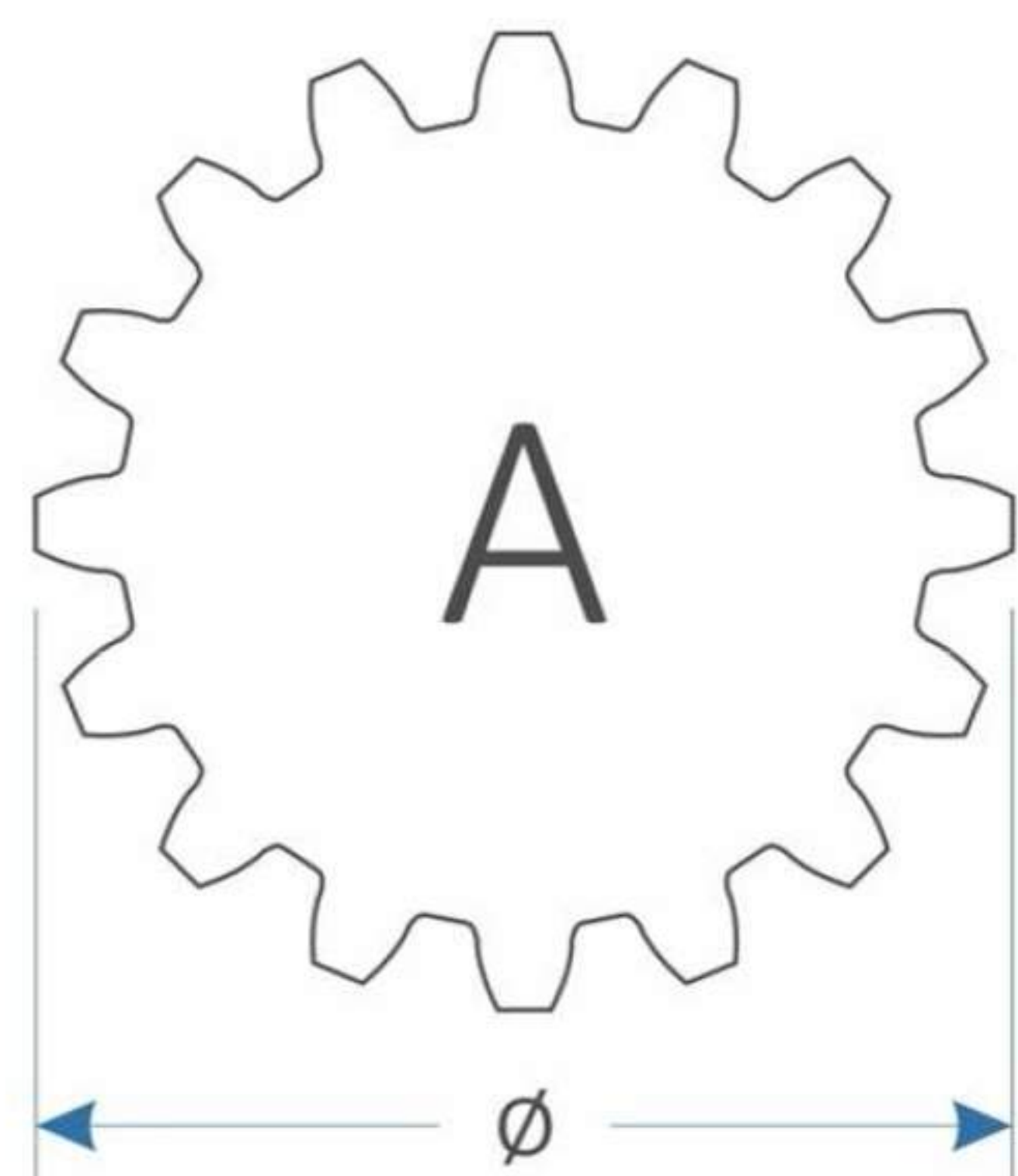
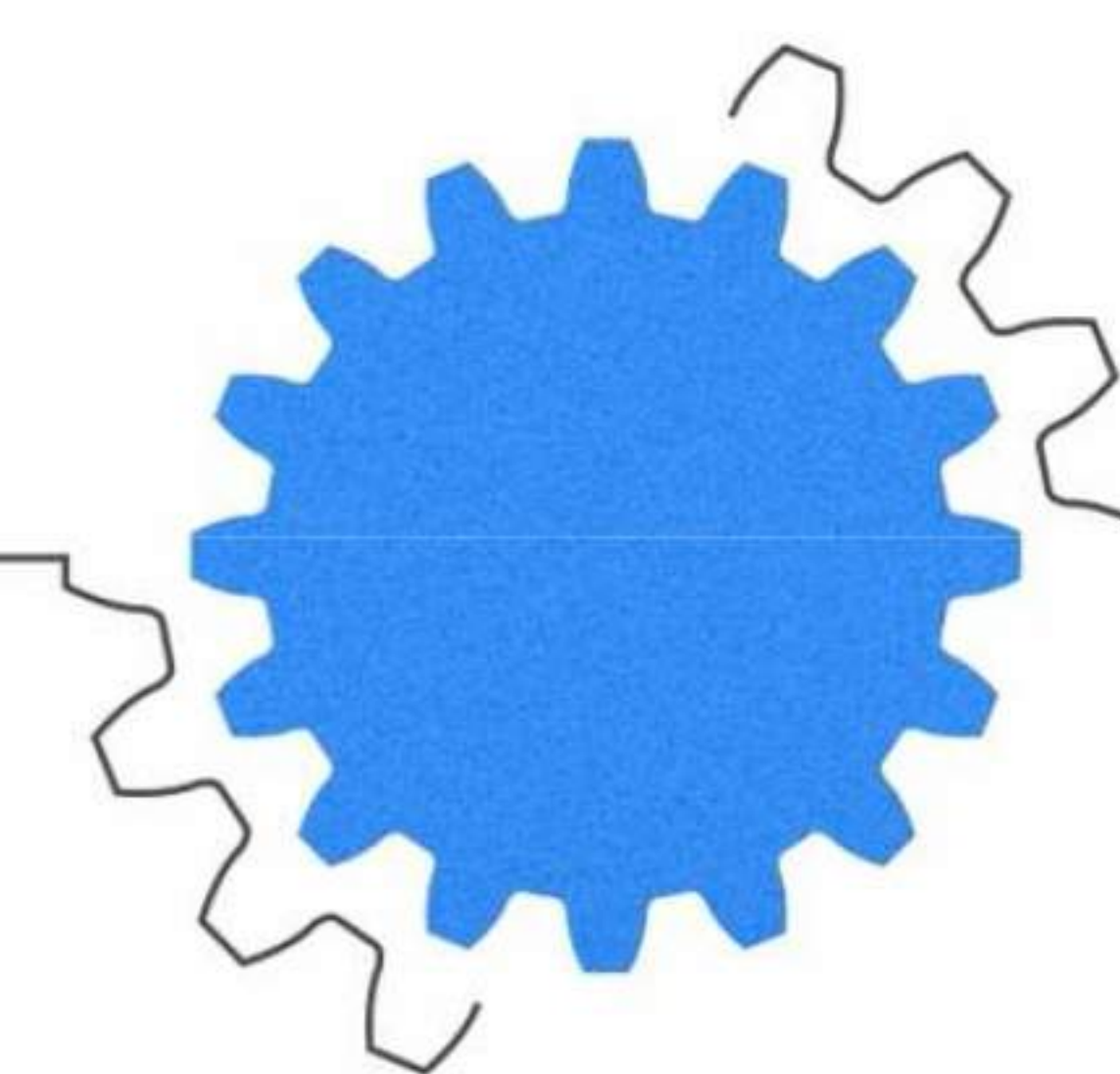

PGWZ

PANEL SKOSOWANY PIĘCIOKĄT PSPK





TABELA TECHNICZNA

Symbol	PSPK5 250/DEC...	PSPK3 250/DEC...
Wymiar A	385mm	385mm
Wymiar B	405mm	405mm
Grubość C (C1)	50mm	(C1) 30mm
$P_{\text{pow 1p}}$ (m ²)	0,11	0,11

* istnieje możliwość zamówienia paneli o innych wymiarach

** każdy panel dostępny również w wersji samoprzylepnej

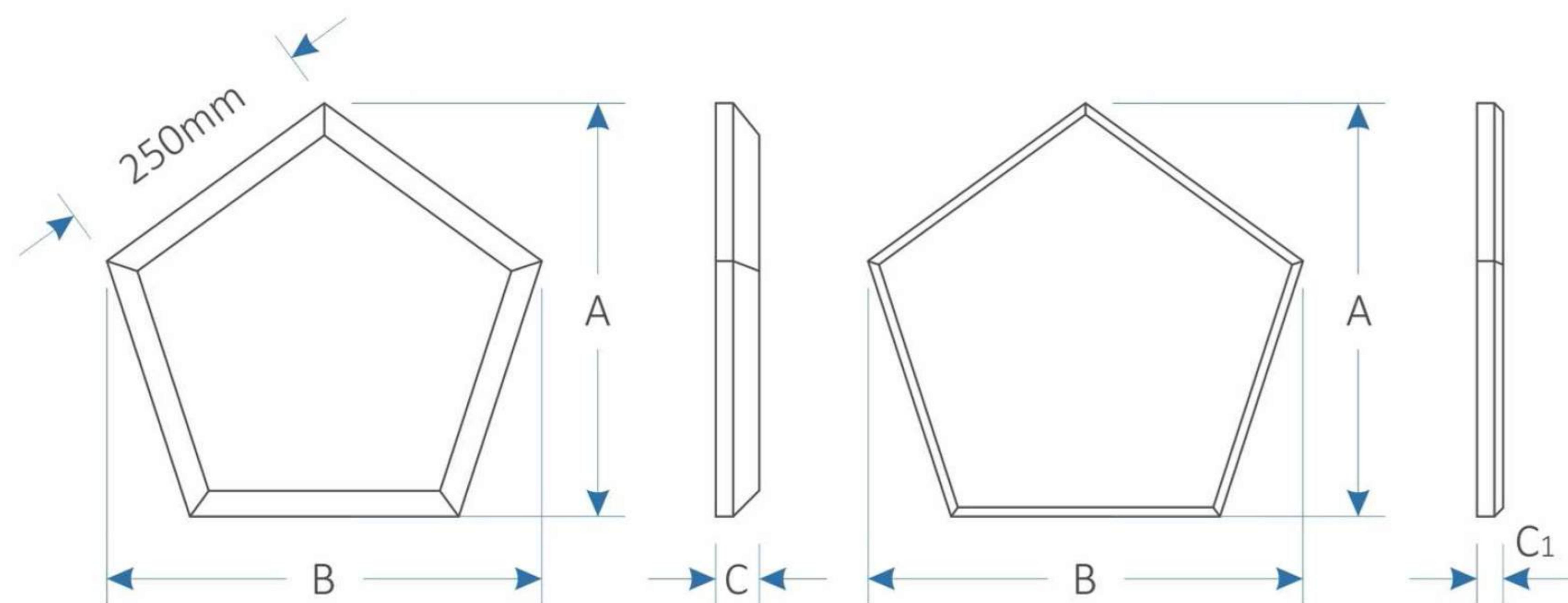
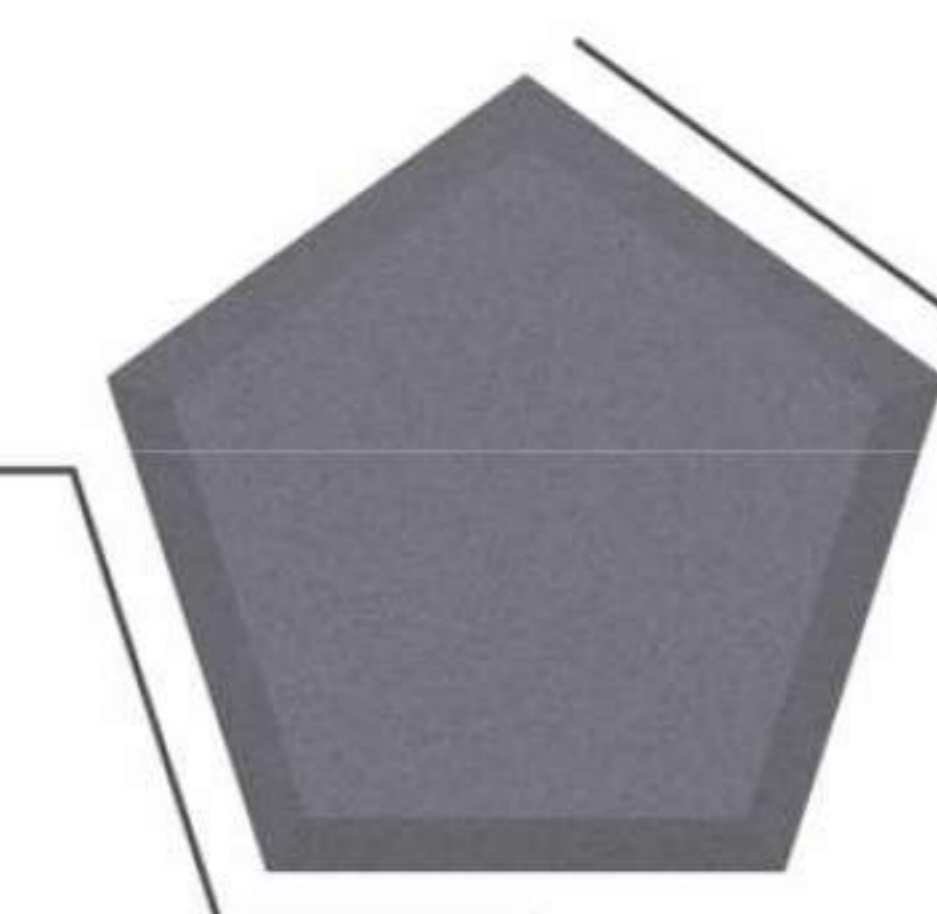

PSPK

PANEL SKOSOWANY ŚCIĘTY PIĘCIOKĄT PSSPK





TABELA TECHNICZNA

Symbol	PSSPK5 250/DEC...
Wymiar A	385mm
Wymiar B	405mm
Grubość C	50mm
$P_{\text{pow 1p}}$ (m ²)	0,11

* istnieje możliwość zamówienia paneli o innych wymiarach

** każdy panel dostępny również w wersji samoprzylepnej

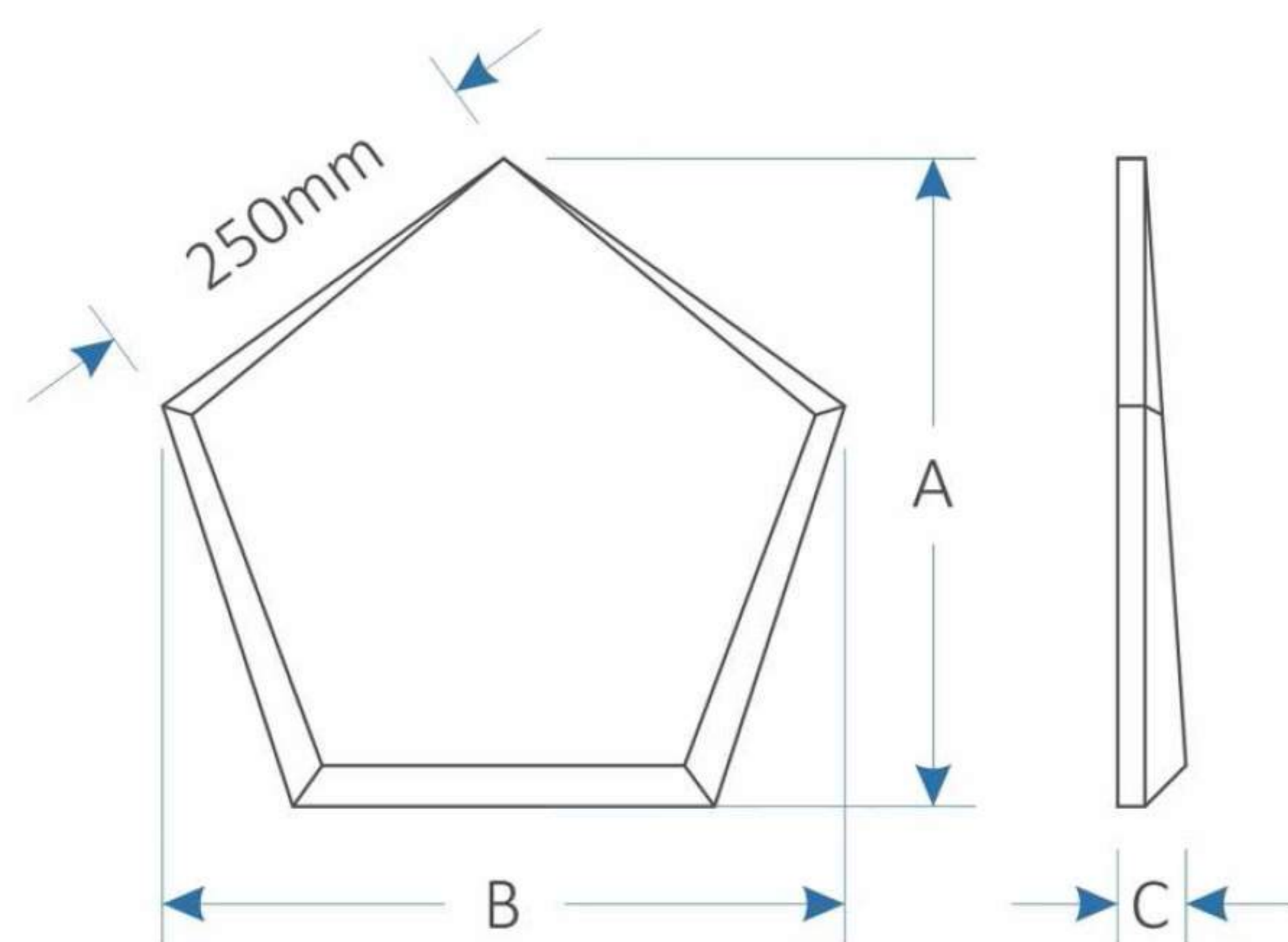
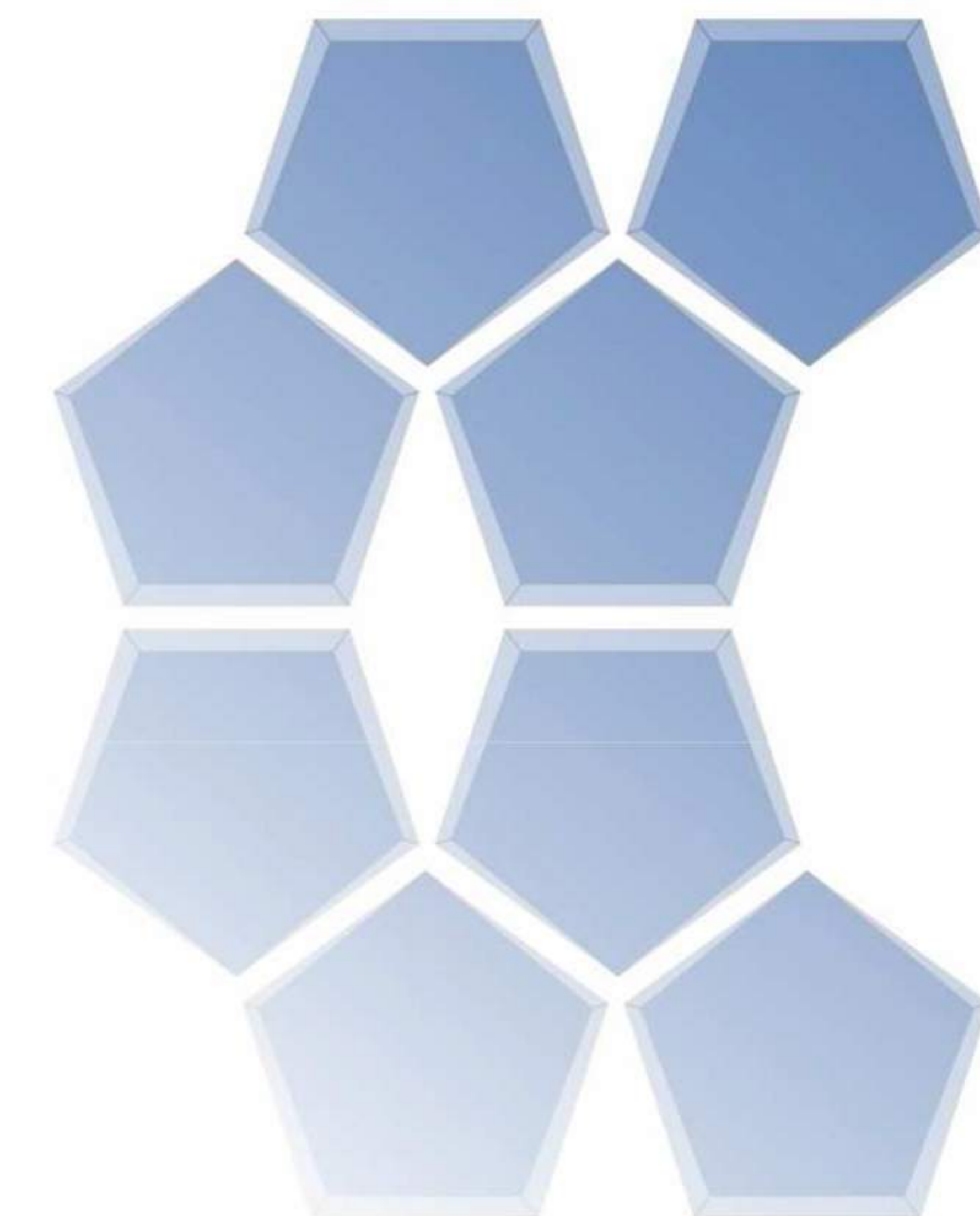
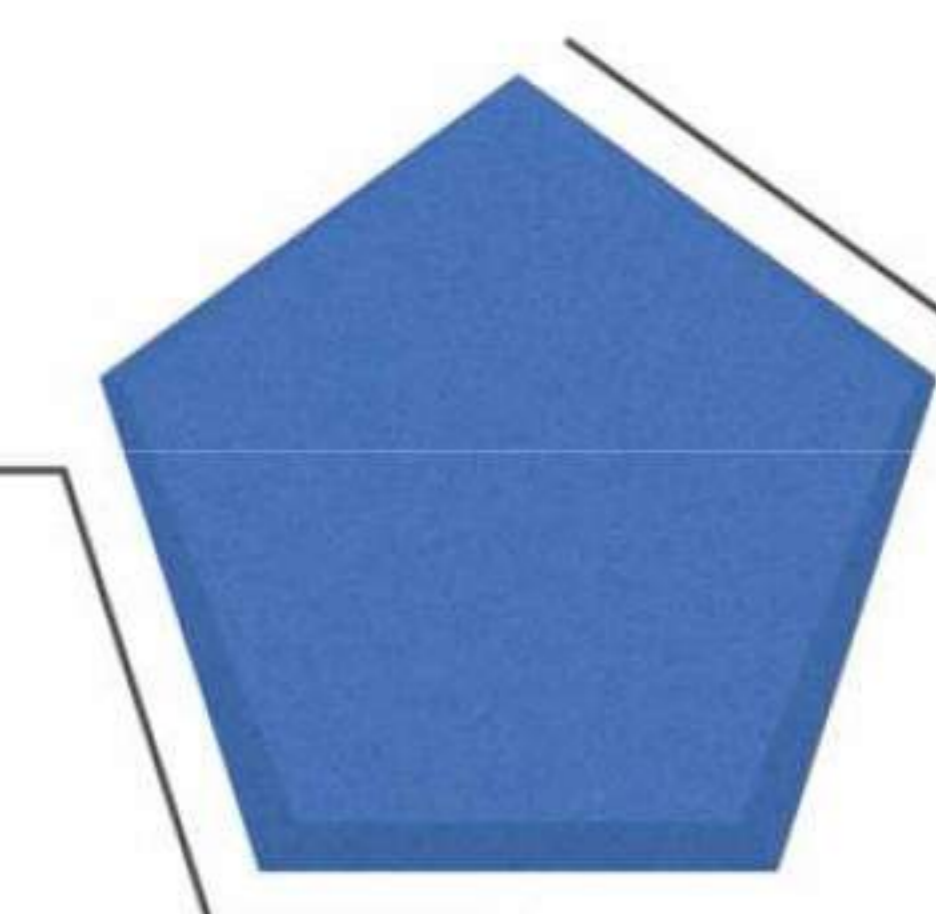

PSSPK

PANEL GŁADKI PIĘCIOKĄT PGPK





TABELA TECHNICZNA

Symbol	PGPK2 250/DEC...	PGPK3 250/DEC...	PGPK4 250/DEC...	PGPK5 250/DEC...
Wymiar A	385mm	385mm	385mm	385mm
Wymiar B	405mm	405mm	405mm	405mm
Grubość C	20mm	30mm	40mm	50mm
$P_{\text{pow 1p}} \text{ (m}^2\text{)}$	0,11	0,11	0,11	0,11

* istnieje możliwość zamówienia paneli o innych wymiarach

** każdy panel dostępny również w wersji samoprzylepnej

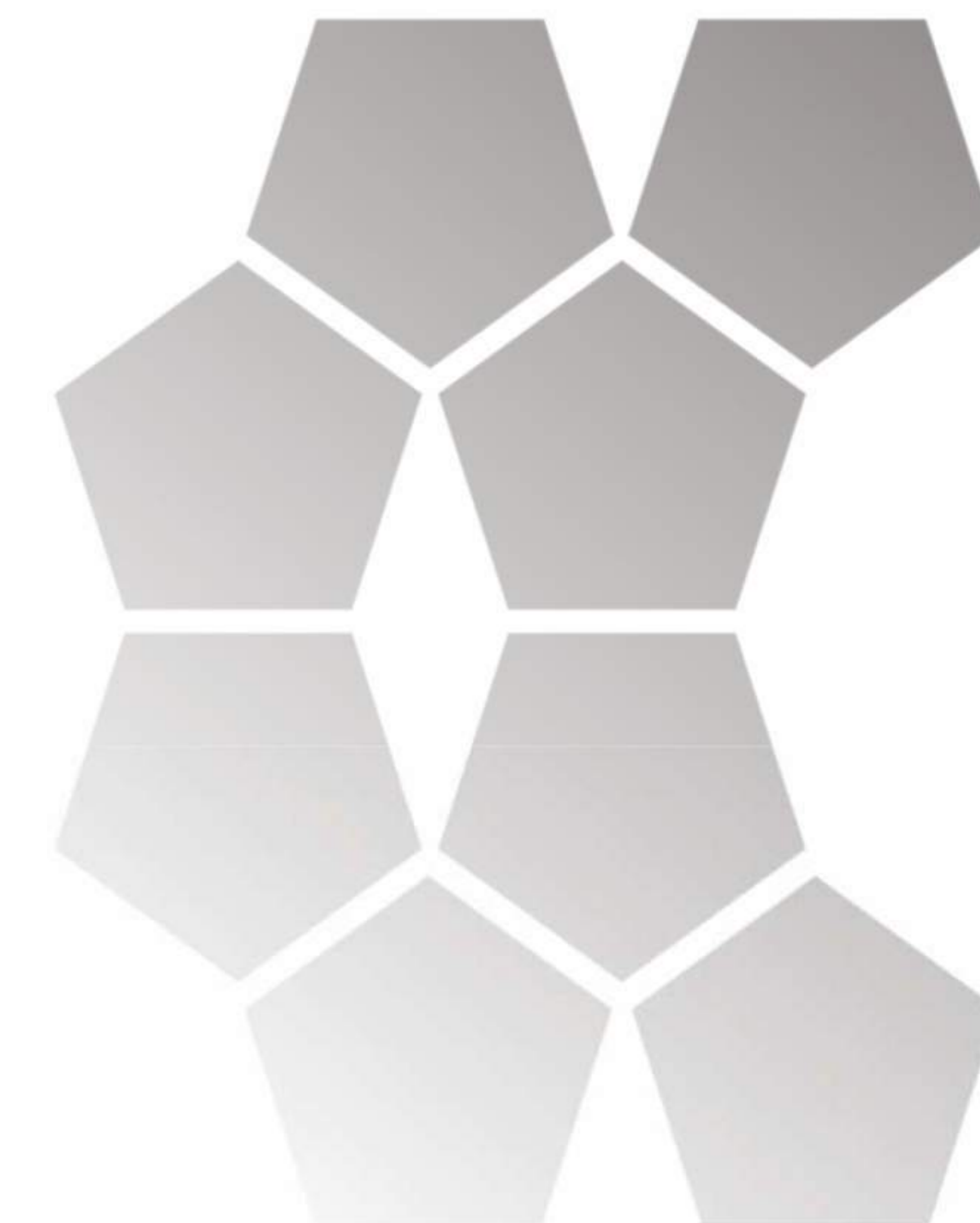
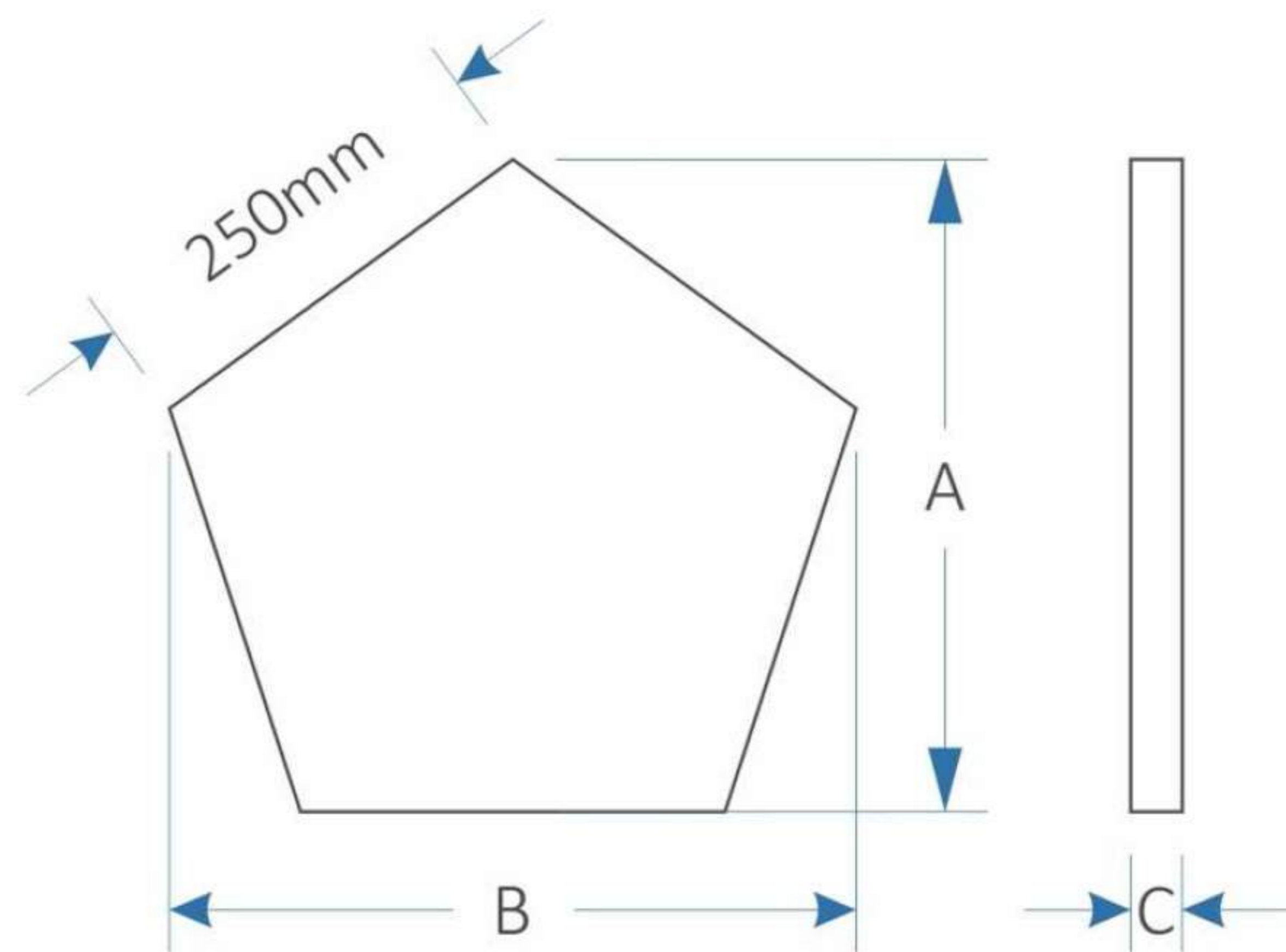
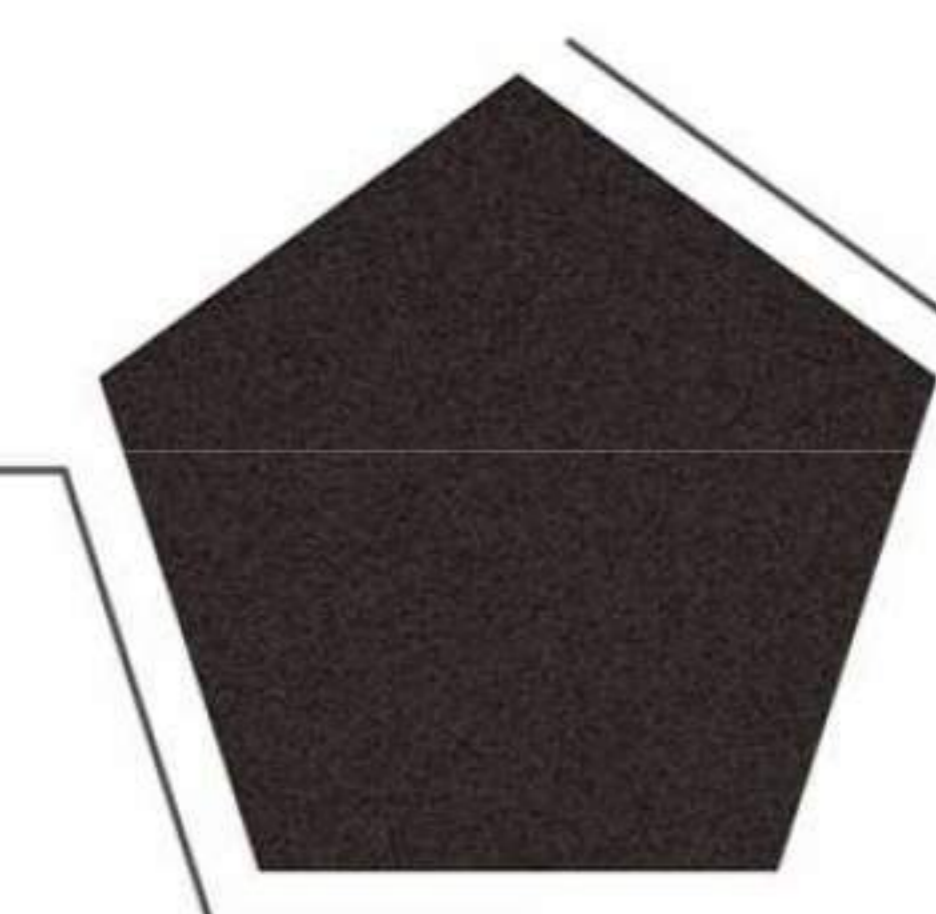

PGPK

PANEL SKOSOWANY KARO PSK





TABELA TECHNICZNA

Symbol	PSK5 /DEC...
Wymiar A	155mm
Wymiar B	475mm
Grubość C (C1)	50mm
$P_{\text{pow 1p}}$ (m ²)	0,036

* istnieje możliwość zamówienia paneli o innych wymiarach

** każdy panel dostępny również w wersji samoprzylepnej

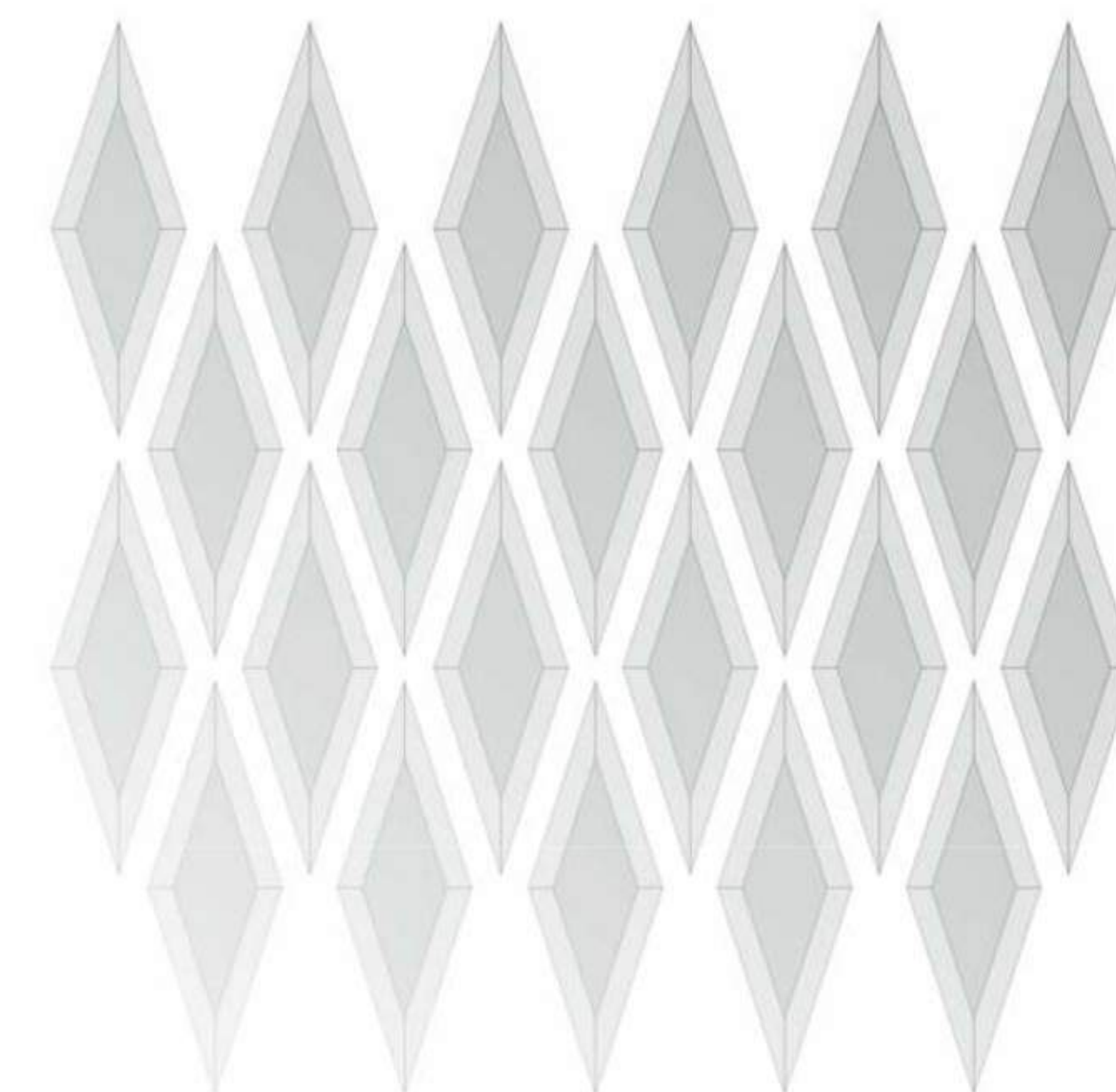
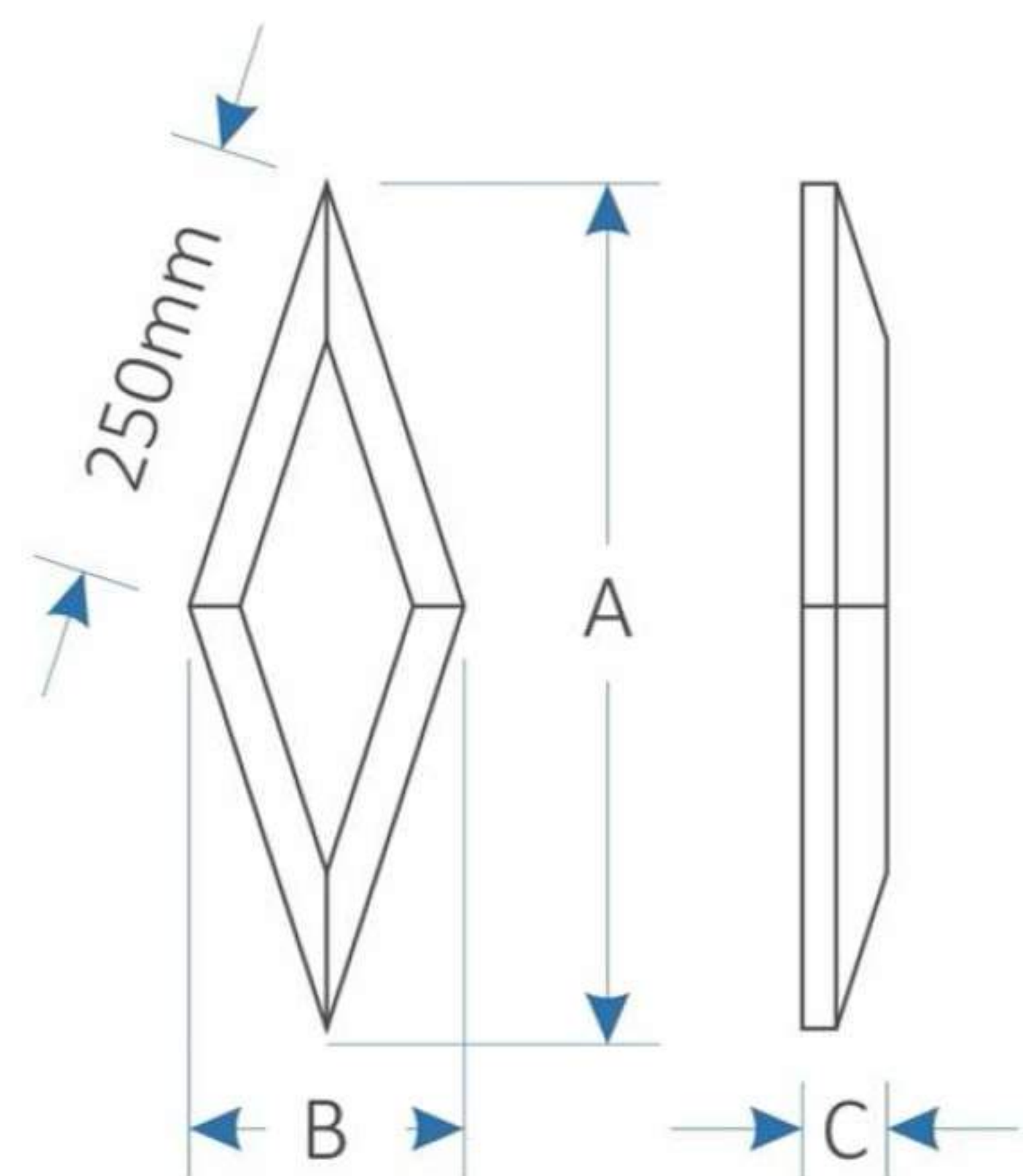

PSK5

PANEL SKOSOWANY KARO PSK





TABELA TECHNICZNA

Symbol	PSK3 250/DEC...
Wymiar A	155mm
Wymiar B	475mm
Grubość C (C1)	30mm
$P_{\text{pow 1p}}$ (m ²)	0,036

* istnieje możliwość zamówienia paneli o innych wymiarach

** każdy panel dostępny również w wersji samoprzylepnej

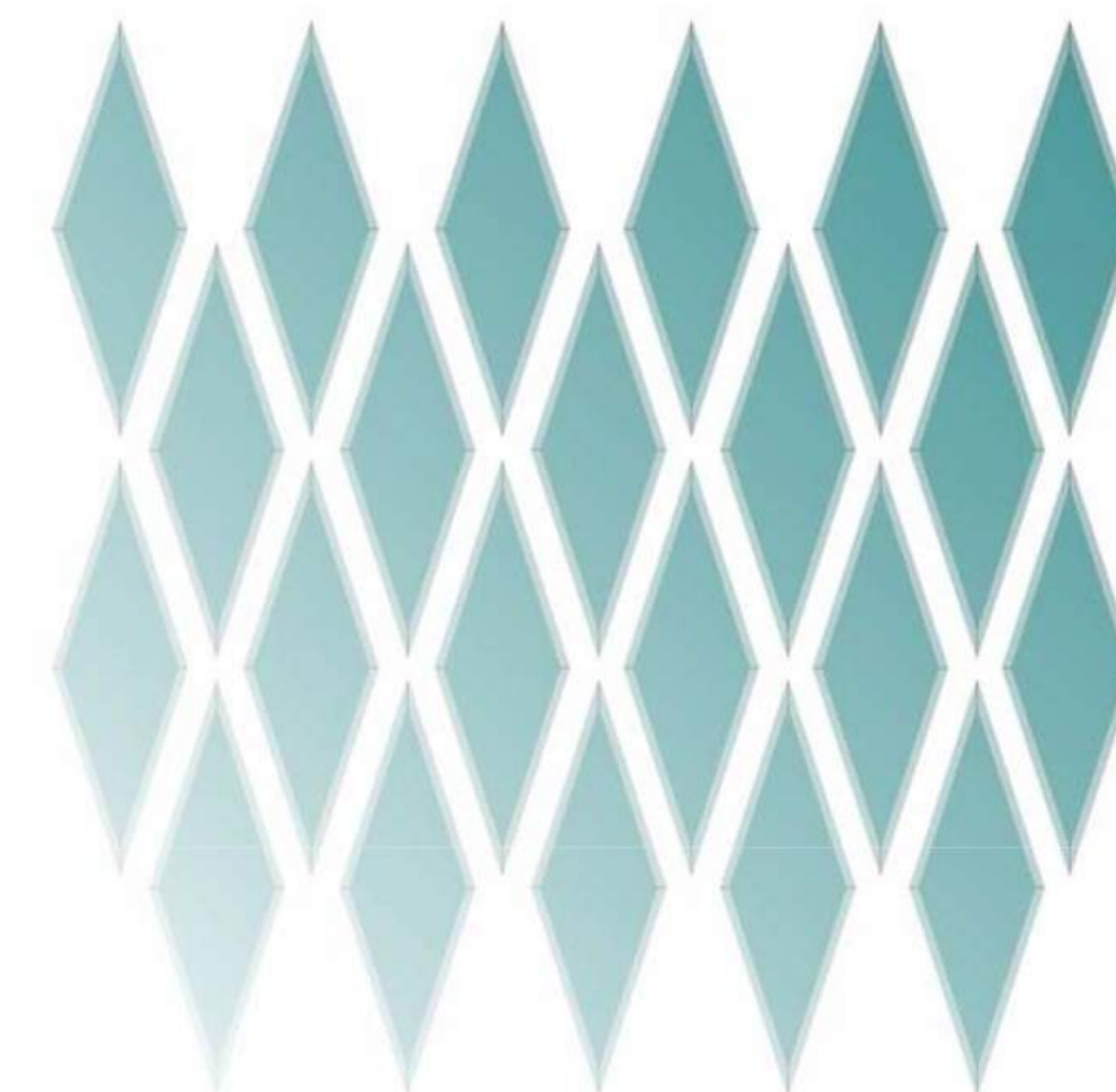
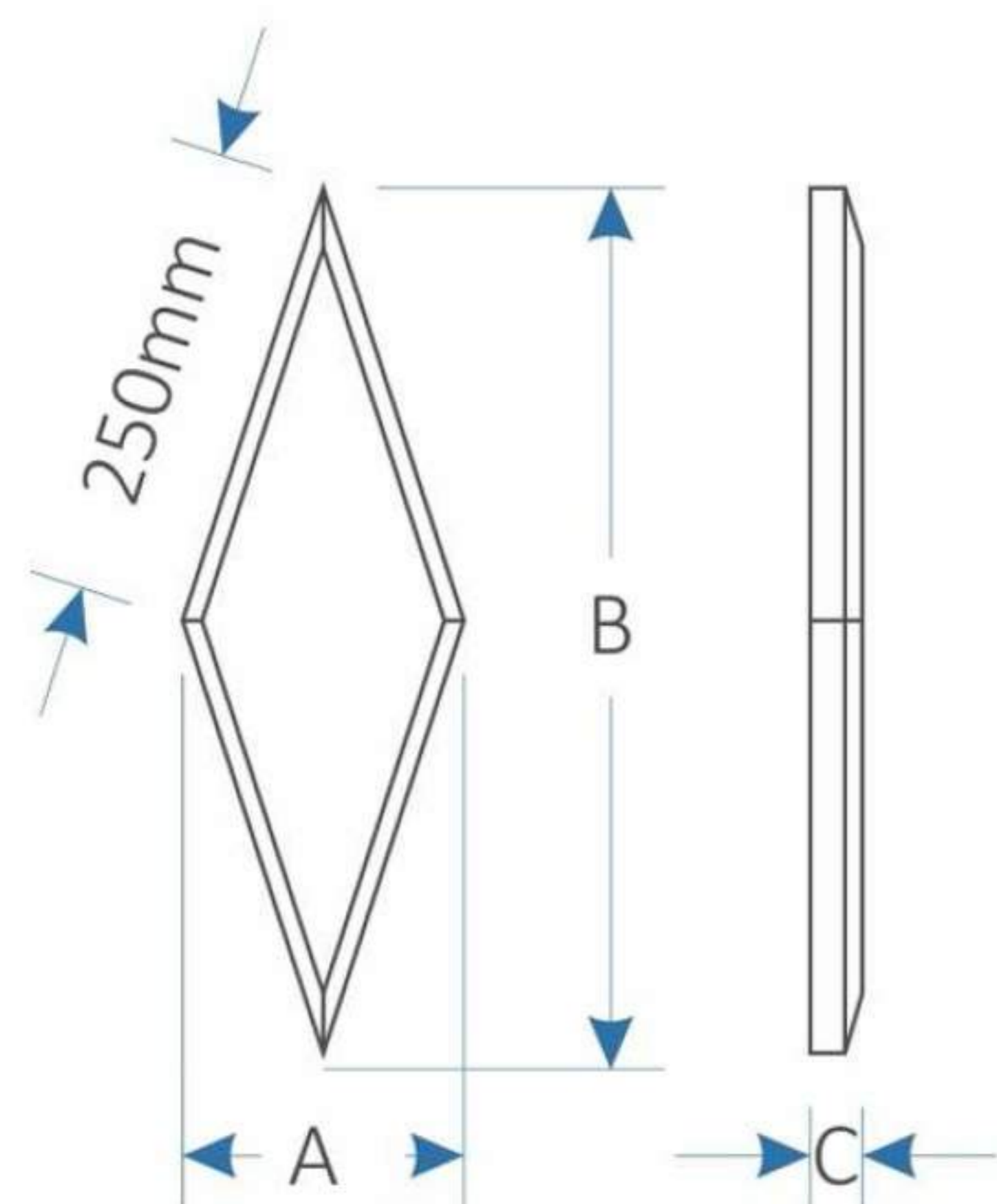

PSK3

PANEL GŁADKI KARO PGK





TABELA TECHNICZNA

Symbol	PGK2 250/DEC...	PGK3 250/DEC...	PGK4 250/DEC...	PGK5 250/DEC...
Wymiar A	155mm	155mm	155mm	155mm
Wymiar B	475mm	475mm	475mm	475mm
Grubość C	20mm	30mm	40mm	50mm
$P_{\text{pow 1p}} \text{ (m}^2\text{)}$	0,036	0,036	0,036	0,036

* istnieje możliwość zamówienia paneli o innych wymiarach

** każdy panel dostępny również w wersji samoprzylepnej

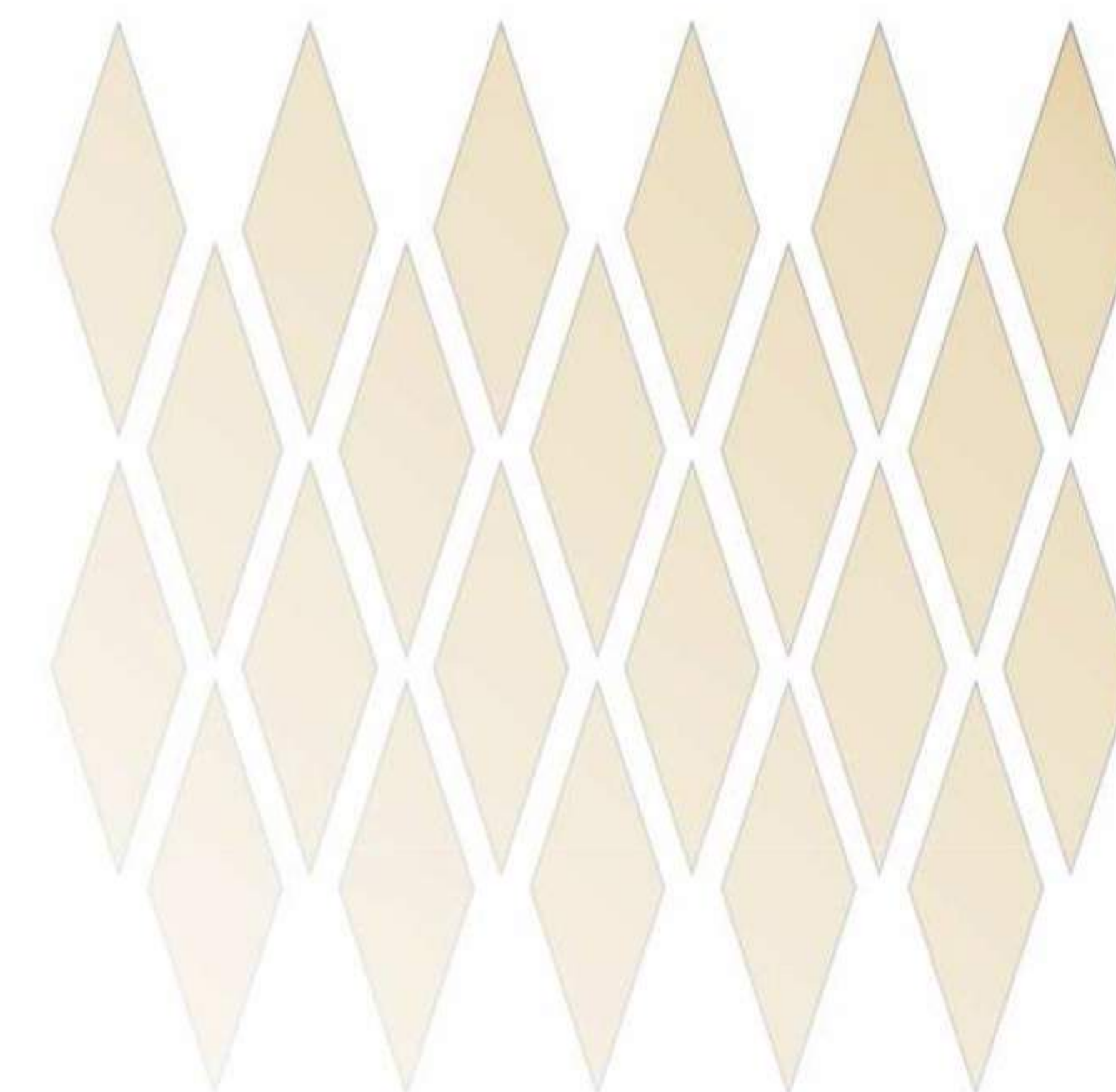
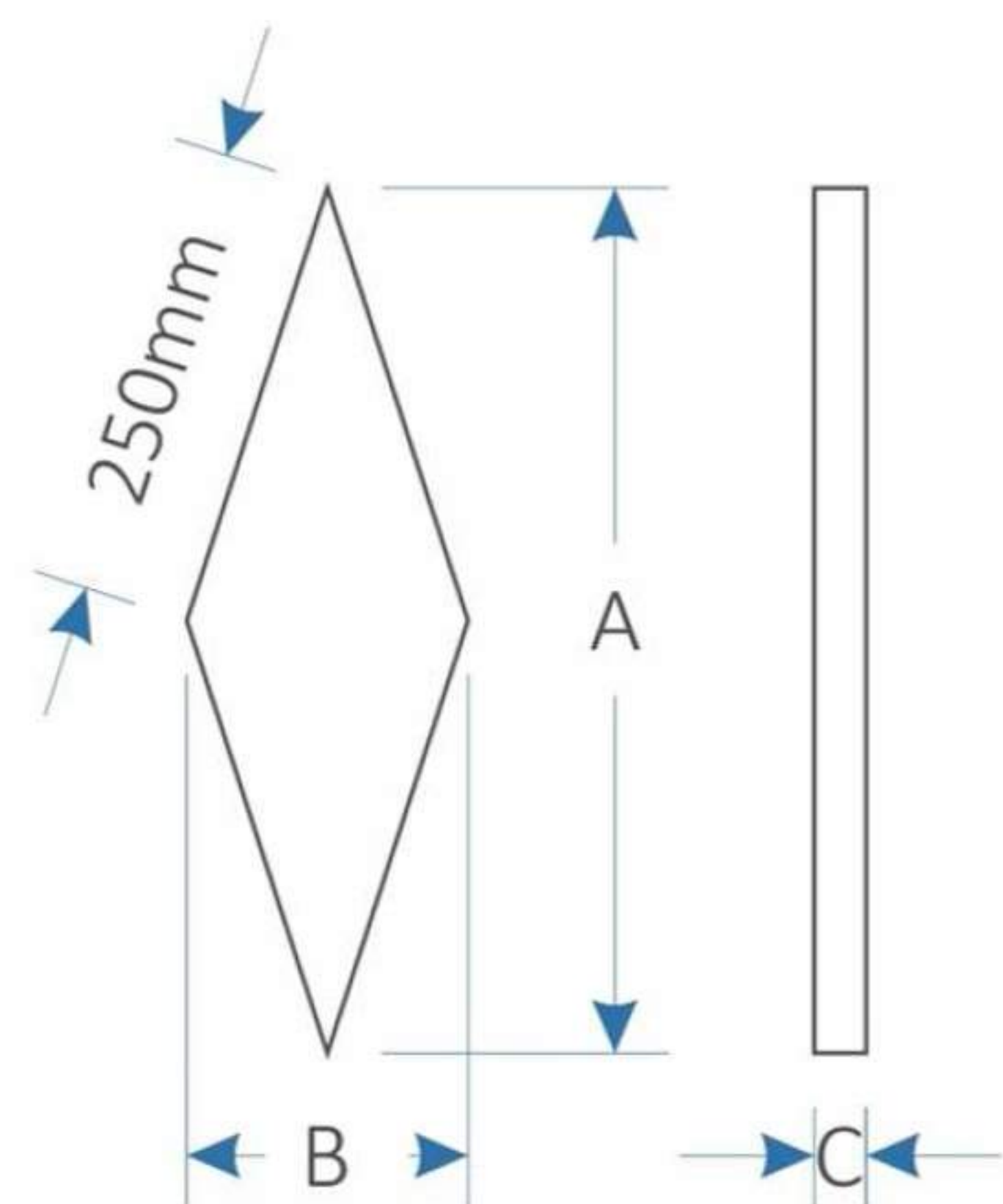
PANEL KULISTY PGKU





TABELA TECHNICZNA

Symbol	PKU 200/DEC...	PKU 300/DEC...	PKU 400/DEC...	PKU 500/DEC...
Wymiar \varnothing	200mm	300mm	400mm	500mm
Grubość C	100mm	150mm	200mm	250mm
$P_{\text{pow 1p}}$ (m ²)	0,03	0,07	0,125	0,196

* istnieje możliwość zamówienia paneli o innych wymiarach

** każdy panel dostępny również w wersji samoprzylepnej

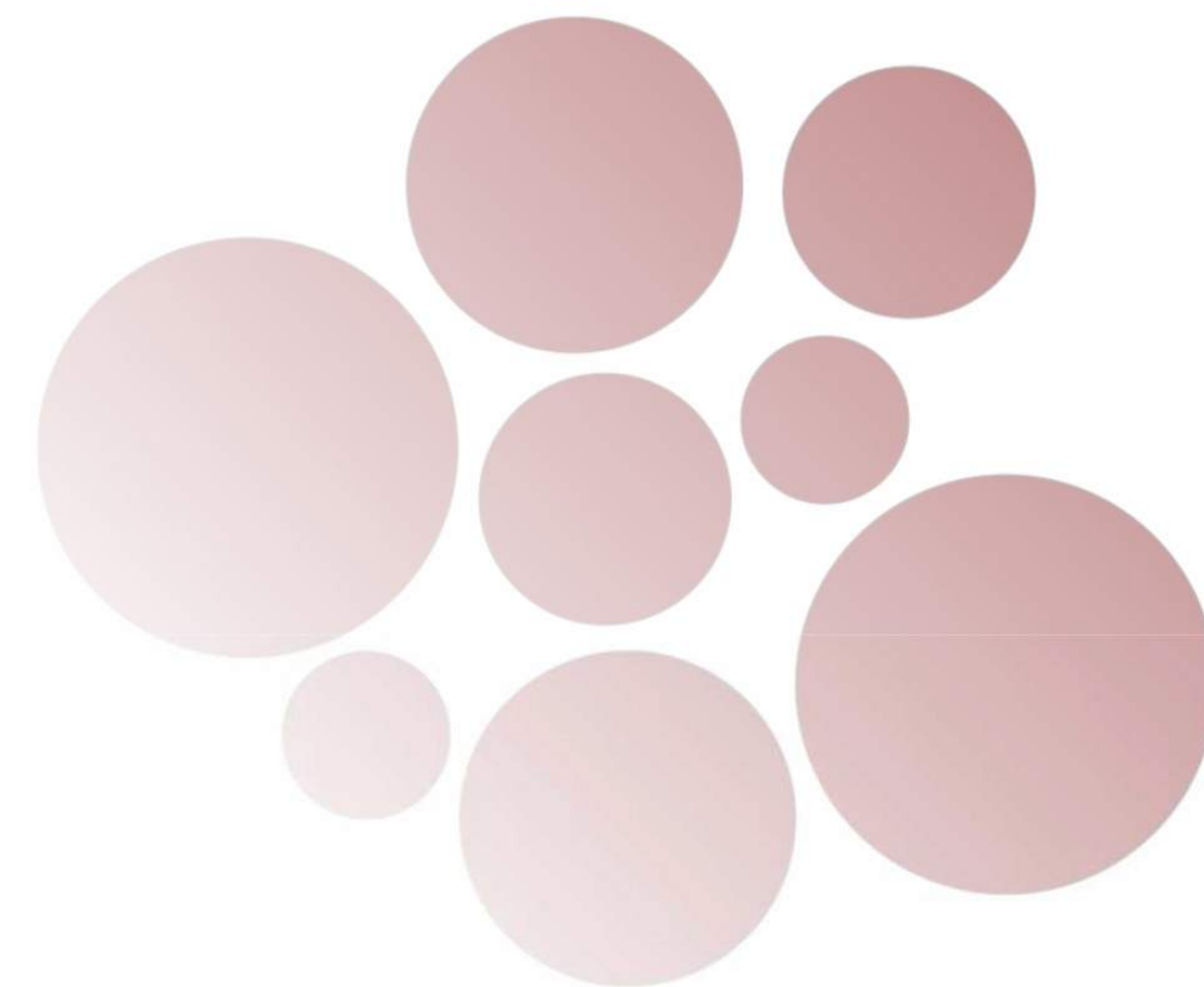
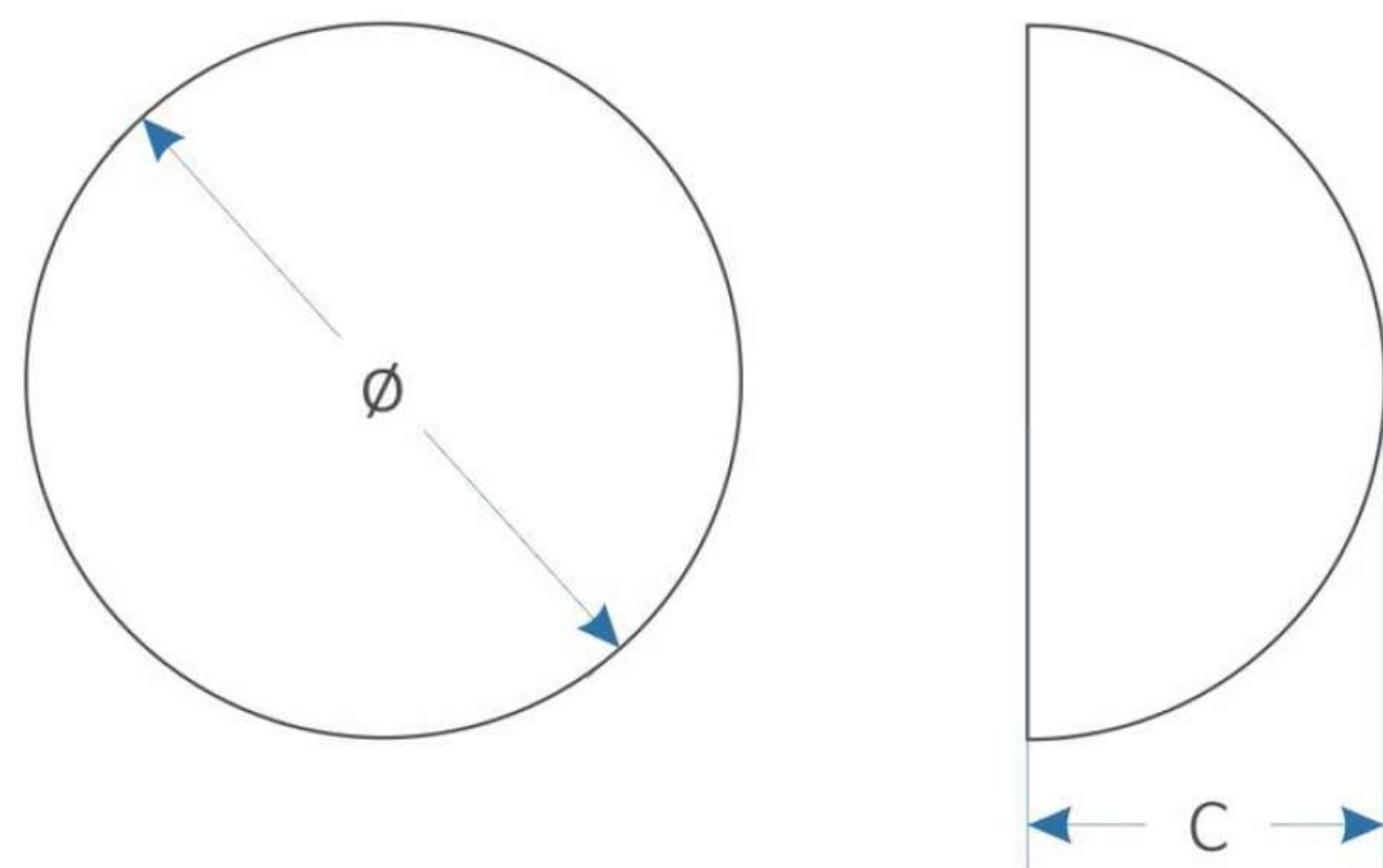
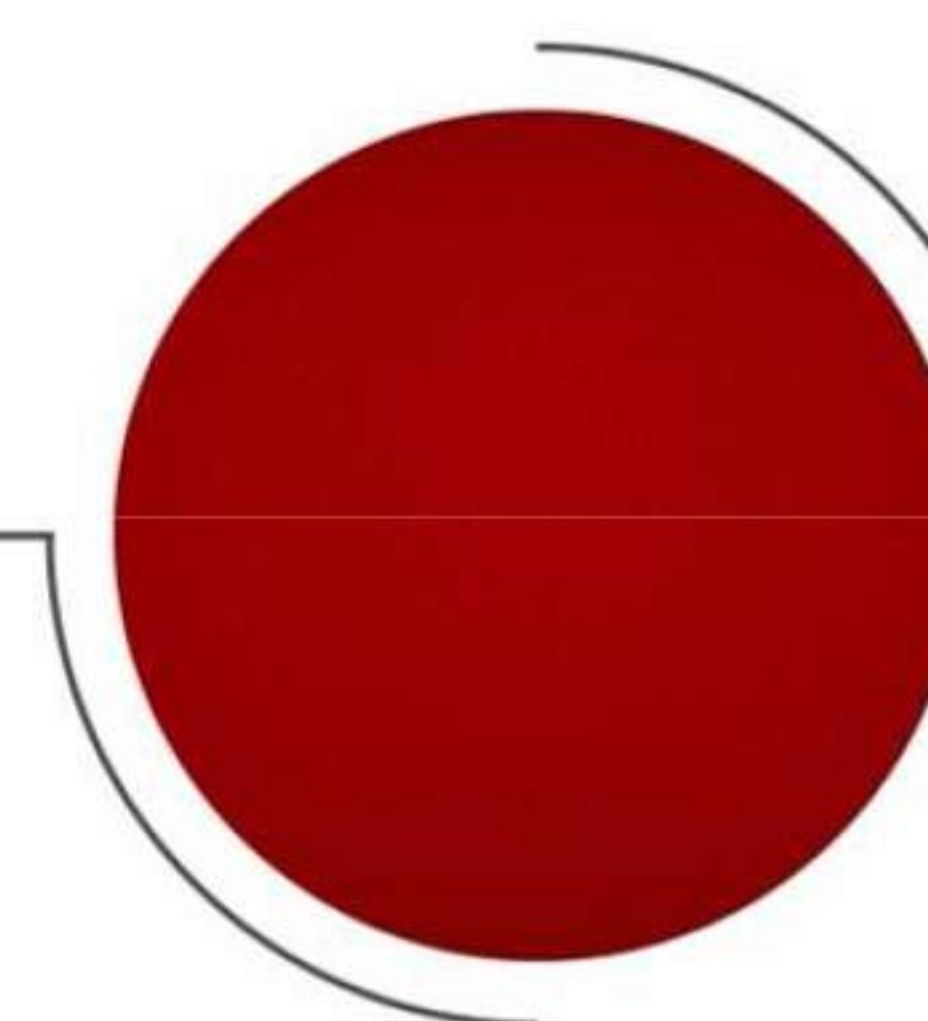

PKU

PANEL ŁUSKA PLU





TABELA TECHNICZNA

Symbol	PLU7 500/100/DEC...	PLU7 500/200/DEC...	PLU7 500/250/DEC...	PLU7 500/500/DEC...
Wymiar A	100mm	200mm	250mm	500mm
Wymiar B	500mm	500mm	500mm	500mm
Grubość C	70mm	70mm	70mm	70mm
$P_{pow\ 1p}$ (m ²)	0,05	0,1	0,125	0,25
Symbol	PLU7 750/100/DEC...	PLU7 750/200/DEC...	PLU7 750/250/DEC...	PLU7 750/500/DEC...
Wymiar A	100mm	200mm	250mm	500mm
Wymiar B	750mm	750mm	750mm	750mm
Grubość C	70mm	70mm	70mm	70mm
$P_{pow\ 1p}$ (m ²)	0,08	0,15	0,188	0,375
Symbol	PLU7 1000/100/DEC...	PLU7 1000/200/DEC...	PLU7 1000/250/DEC...	PLU7 1000/500/DEC...
Wymiar A	100mm	200mm	250mm	500mm
Wymiar B	1000mm	1000mm	1000mm	1000mm
Grubość C	70mm	70mm	70mm	70mm
$P_{pow\ 1p}$ (m ²)	0,1	0,2	0,25	0,5
Symbol	PLU7 250/200/DEC...	PLU7 250/250/DEC...	PLU7 250/500/DEC...	PLU7 250/1000/DEC...
Wymiar A	200mm	250mm	500mm	1000mm
Wymiar B	250mm	250mm	250mm	250mm
Grubość C	70mm	70mm	70mm	70mm
$P_{pow\ 1p}$ (m ²)	0,05	0,06	0,125	0,25

* istnieje możliwość zamówienia paneli o innych wymiarach

** każdy panel dostępny również w wersji samoprzylepnej

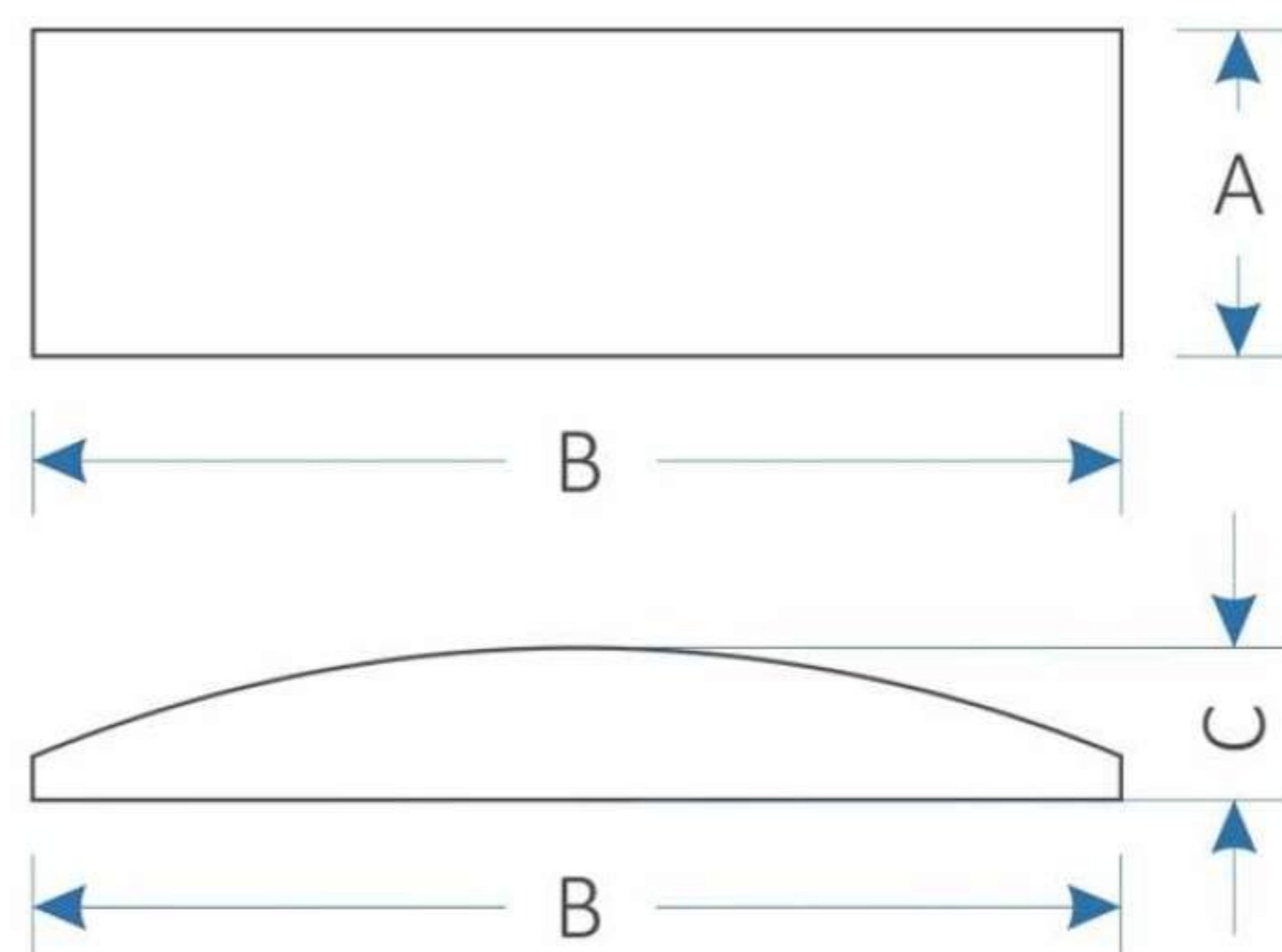
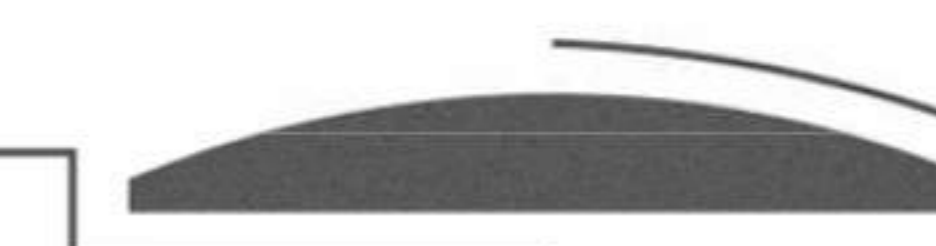

KOLORY 4D panel

...wybierz kolor dla Siebie

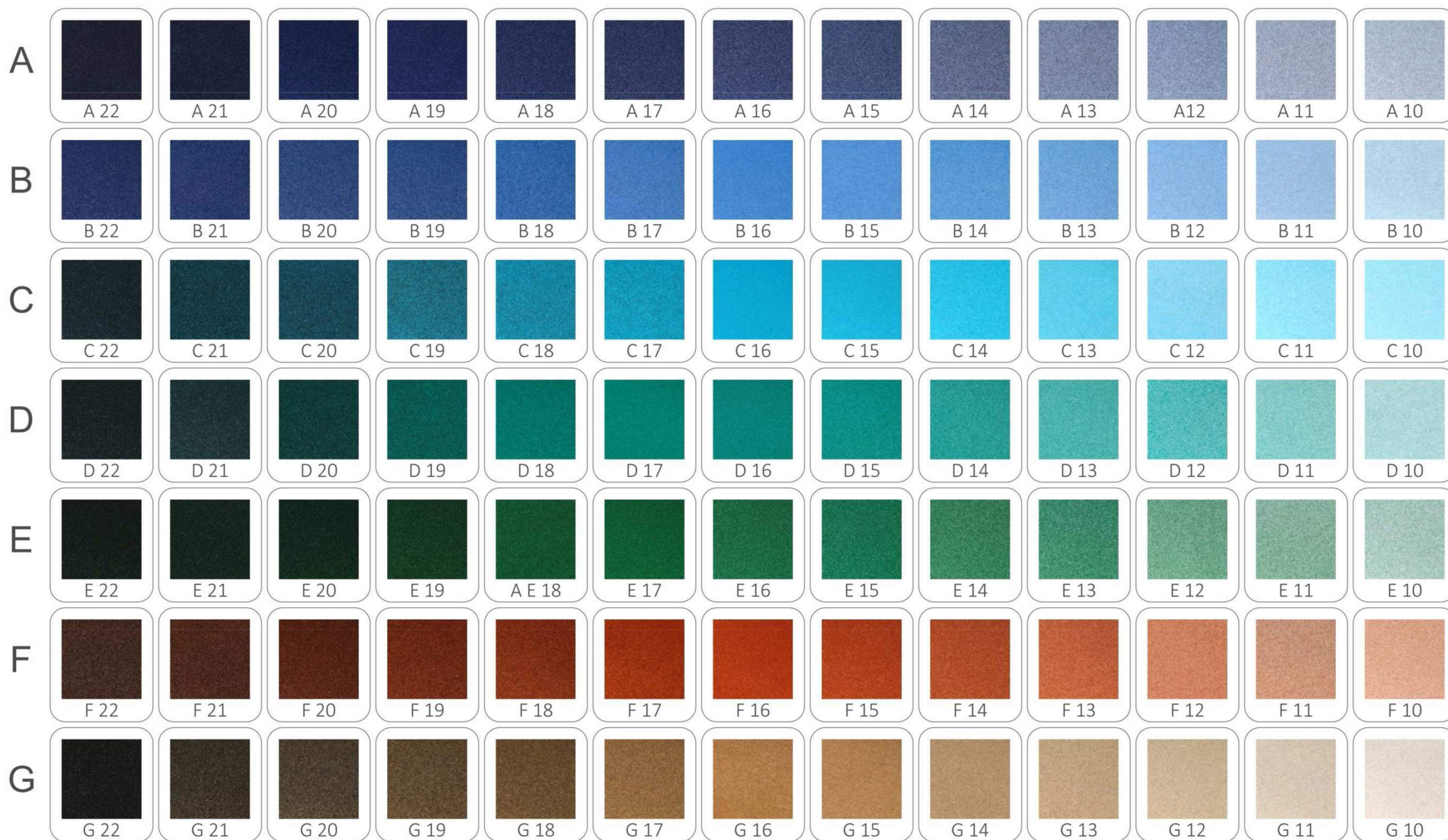

COLORS 4D panel

...choose a color for yourself

H	 H 22	 H 21	 H 20	I	 I 19	 I 18	 I 17	 I 15	 I 14	 I 13	 I 12	 I 11	 I 10
J	 J 16	 J 15	 J 14	 J 13	 J 12	 J 11	 J 10	K	 K 14	 K 13	 K 12	 K 11	 K 10
L	 L 22	 L 21	 L 20	 L 19	 L 18	 L 17	 L 16	 L 15	 L 14	 L 13	 L 12	 L 11	 L 10
M	 M 22	 M 21	 M 20	 M 19	 M 18	 M 17	 M 16	 M 15	 M 14	 M 13	 M 12	 M 11	 M 10
N	 N 22	 N 21	 N 20	 N 19	 N 18	 N 17	 N 16	 N 15	 N 14	 N 13	 N 12	 N 11	 N 10
O	 O 22	 O 21	 O 20	 O 19	 O 18	 O 17	 O 16	 N 15	 O 14	 O 13	 O 12	 O 11	 O 10
P	 P 22	 P 21	 P 20	 P 19	 P 18	 P 17	 P 16	 P 15	 P 14	 P 13	 P 12	 P 11	 P 10



AD[®]
PANEL

4D[®] PANEL

Popraw swój komfort...
tam gdzie żyjesz i pracujesz...

PARTNER HANDLOWY